

Artykuł
Artikel
Артикул
Article

Opis
Beschreibung
Название
Description

Pakowanie
Verpackung
Упаковка
Packing

MW

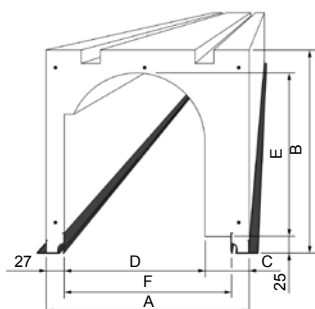

Skrzynka nadprożowa ROKA-THERM-C
Sturz-Rollladenkasten ROKA-THERM-C
Внутрстенный короб ROKA-THERM-C
Lintel box ROKA-THERM-C

	A [mm]	B [mm]	C [mm]	D [mm]	E [mm]	F [mm]
MW/24	240	250	33	180	191	186
MW/30	300	300	41	232	241	246
MW/36,5	365	300	72	266	241	311

m
m
m
m

6
6
6

System SKN B+H

KS

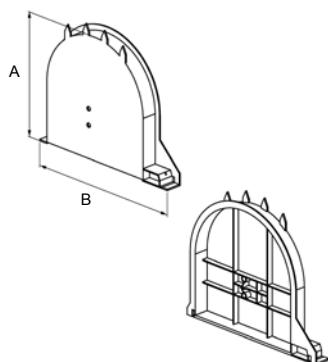

Pokrywa boczna skrzynki nadprożowej ROKA-THERM-C
Blendenkappen ROKA-THERM-C
Боковая крышка внутрстенного короба ROKA-THERM-C
End cap for lintel box ROKA-THERM-C

	A [mm]	B [mm]
KS/24	216	180
KS/30	266	232
KS/36	266	266

para
Paar
пар
pair

1
1
1

System SKN B+H

AM

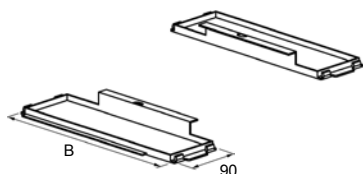

Podstawa skrzynki nadprożowej ROKA-THERM-C
Auflagemodul ROKA-THERM-C
Основание внутрстенного короба ROKA-THERM-C
Basis for lintel box ROKA-THERM-C

	B [mm]
AM/24	198
AM/30	291
AM/36	322

para
Paar
пар
pair

1
1
1

System SKN B+H

Artykuł
Artikel
Артикул
Article

Opis
Beschreibung
Название
Description

Pakowanie
Verpackung
Упаковка
Packing

SAD

Zestaw izolacyjny ROKA-THERM-C
Dämmung Set ROKA-THERM-C
Изолирующий состав ROKA-THERM-C
Insulation set ROKA-THERM-C

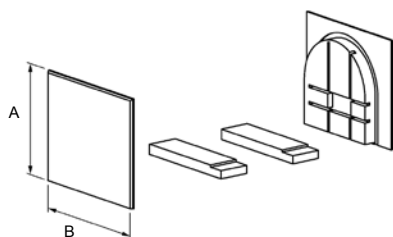

	A [mm]	B [mm]
SAD/24	250	223
SAD/30	300	293
SAD/36	300	355

kpl.
Satz
компл.
set

5
5
5

System SKN B+H

KM

Obejma mocująca
Befestigungsklemme
Монтажный кронштейн
Mounting clamp

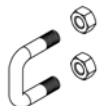

KM

- stosowana z pokrywą boczną KS
- verwendet mit KS Blendenkappen
- применяется с боковой крышкой KS
- used with KS end cap

kpl.
Satz
компл.
set

50

System SKN B+H

RFVP

Pokrywa rewizyjna ROKA - FLEX VARIO - PLUS
Revisionsklappe ROKA - FLEX VARIO - PLUS
Ревизионная крышка ROKA - FLEX VARIO - PLUS
Revision flap ROKA - FLEX VARIO - PLUS

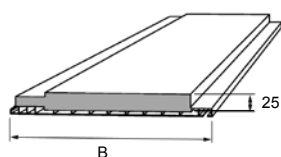

	B [mm]
RFVP/135/x	135
RFVP/195/x	195
RFVP/255/x	255

Kod	Kolor:	Farbe:	Цвет:	Colour:
x = 02	biały	weiß	белый	white

m
m
m
m

6
6
6

System SKN B+H

C70

Profil łączący
Adapterprofil
Профиль соединяющий
Connecting profile

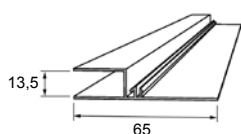

C70/x

- stosowany z pokrywą rewizyjną RFVP
- verwendet mit RFVP Revisionsklappe
- применяется с ревизионной крышкой RFVP
- used with RFVP flap for lintel box

Kod	Kolor:	Farbe:	Цвет:	Colour:
x = 02	biały	weiß	белый	white

m
m
m
m

6

System SKN B+H

Artykuł
Artikel
Артикул
Article

Opis
Beschreibung
Название
Description

Pakowanie
Verpackung
Упаковка
Packing

LAP 30

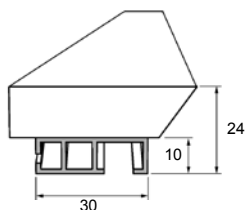

Profil ościeżnicowy do bocznego maskowania pokrywy rewizyjnej
Leibungsanschlußprofil
Профиль притолочный для боковой маскировки ревизионной крышки
Frame profile for lateral masking of revision flap

LAP30/x

- stosowany z profilem zatrzaskowym KP
- verwendet mit Klipsprofil KP
- применяется с профилем защелочный KP
- used with snap profile KP

Kod	Kolor:	Farbe:	Цвет:	Colour:
x = 02	biały	weiß	белый	white

System SKN B+H

m
m
m
m

6

KP

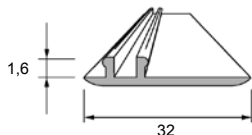

Profil zatrzaskowy maskujący
Klipsprofil
Профиль маскировочный защелочный
Aluminium snap profile, masking

KP/x

- stosowany z profilem ościeżnicowym LAP 30
- verwendet mit Rahmenprofil LAP 30
- применяется с профилем LAP 30
- used with LAP 30 frame profile

Kod	Kolor:	Farbe:	Цвет:	Colour:
x = 02	biały	weiß	белый	white

System SKN B+H

m
m
m
m

6

SD

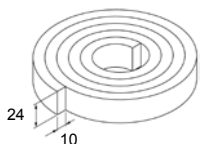

Uszczelka do profilu C70
Dichtung für C70 Profil
Прокладка для профиля C70
Seal for the profile C70

SD

- do doszczelnienia profilu typu C70
- zur Abdichtung des C70 Profils
- для уплотнения профиля типа C70
- to seal up the C70 profile

System SKN B+H

szt. x m
St. x m
шт x m
pcs x m

1 x 12

DL



Uszczelka zamykająca
Dichtungslippe
Замыкающая прокладка
Closing seal

DL/x

- stosowana ze skrzynką MW
- verwendet mit MW Kasten
- применяется с коробом MW
- used with MW shutter box

Kod	Kolor:	Farbe:	Цвет:	Colour:
x = 20	czarny	schwarz	черный	black

System SKN B+H

m
m
m
m

6

SLD 60/12

NEW

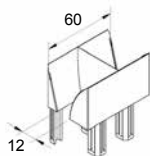

Ślizgacz podwójny
Doppelte Einlaufstützen
Элемент скользящий - двойной
Double entry guide

SLD60/12/x

- do profili: PT 37, PA 37, PA 39, PA 40, PA 45
oraz do prowadnic: PPD 60/12, PPD-P 60/12, PPDA 60/12,
PPDA-P 60/12
- für Profile: PT 37, PA 37, PA 39, PA 40, PA 45
und für Führungsschienen: PPD 60/12, PPD-P 60/12, PPDA 60/12,
PPDA-P 60/12
- для профилей: PT 37, PA 37, PA 39, PA 40, PA 45
и к направляющей: PPD 60/12, PPD-P 60/12, PPDA 60/12,
PPDA-P 60/12
- for profiles: PT 37, PA 37, PA 39, PA 40, PA 45
and for guide channels: PPD 60/12, PPD-P 60/12, PPDA 60/12,
PPDA-P 60/12

szt.
St.
шт
pcs

100

Kod	Kolor:	Farbe:	Цвет:	Colour:
x = 02	biały	weiß	белый	white
x = 08	ciemnobrązowy	dunkelbraun	темно-коричневый	dark brown
x = 09	brązowy	braun	коричневый	brown
x = 23	szary antracyt	anthrazitgrau	серый антрацит	anthracite grey
x = 32	karmel	karamell	карамель	caramel

System SKN B+H

SLD 60/17

NEW

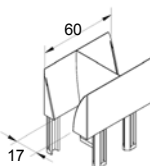

Ślizgacz podwójny
Doppelte Einlaufstützen
Элемент скользящий - двойной
Double entry guide

SLD60/17/x

- do profili: PT 52, PA 52, PA 55 oraz do prowadnic:
PPD 60/17, PPD-P 60/17, PPDA 60/17, PPDA-P 60/17
- für Profile: PT 52, PA 52, PA 55 und für Führungsschienen:
PPD 60/17, PPD-P 60/17, PPDA 60/17, PPDA-P 60/17
- для профилей: PT 52, PA 52, PA 55 и к направляющей:
PPD 60/17, PPD-P 60/17, PPDA 60/17, PPDA-P 60/17
- for profiles: PT 52, PA 52, PA 55 and for guide channels:
PPD 60/17, PPD-P 60/17, PPDA 60/17, PPDA-P 60/17

szt.
St.
шт
pcs

100

Kod	Kolor:	Farbe:	Цвет:	Colour:
x = 02	biały	weiß	белый	white
x = 08	ciemnobrązowy	dunkelbraun	темно-коричневый	dark brown
x = 09	brązowy	braun	коричневый	brown
x = 23	szary antracyt	anthrazitgrau	серый антрацит	anthracite grey
x = 32	karmel	karamell	карамель	caramel

System SKN B+H

Artykuł
Artikel
Артикул
Article

Opis
Beschreibung
Название
Description

Pakowanie
Verpackung
Упаковка
Packing

ESM 30

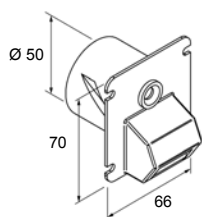

Prowadnica taśmy 22 mm
Gurtführung 22 mm
Направляющая ленты 22 мм
Strap guide 22 mm

ESM30/x

- z uszczelką, średnica montażowa Ø50
- mit Dichtung, Einbaudurchmesser Ø50
- с прокладкой, монтажный диаметр Ø50
- with seal, mounting diameter Ø50

Kod	Kolor:	Farbe:	Цвет:	Colour:
x = 02	biały	weiß	белый	white

System SKN B+H

szt.
St.
шт
pcs

1

ESM 40 Plus

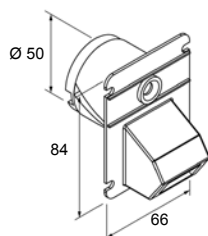

Prowadnica taśmy 22 mm
Gurtführung 22 mm
Направляющая ленты 22 мм
Strap guide 22 mm

ESM40Plus/x

- z uszczelką, średnica montażowa Ø50
- mit Dichtung, Einbaudurchmesser Ø50
- с прокладкой, монтажный диаметр Ø50
- with seal, mounting diameter Ø50

Kod	Kolor:	Farbe:	Цвет:	Colour:
x = 02	biały	weiß	белый	white

System SKN B+H

szt.
St.
шт
pcs

1

VA 15

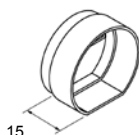

Przedłużacz
Verlängerung
Удлинитель
Extension

VA15

- stosowany z ESM 40 Plus
- verwendet mit ESM 40 Plus
- применяется с ESM 40 Plus
- used with ESM 40 Plus

System SKN B+H

szt.
St.
шт
pcs

10

PTN 22

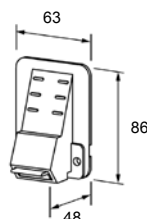

Prowadnica taśmy 22 mm
Gurtführung 22 mm
Направляющая ленты 22 мм
Strap guide 22 mm

PTN22/x

- prowadnica taśmy (paska) 22 mm z uszczelką szczotkową do montażu zewnętrznego
- Gurtführung 22 mm mit Bürstendichtung für die Außenmontage
- направляющая ленты 22 мм со щеточной прокладкой для наружного монтажа
- strap guide 22 mm with brush for external installation

Kolor:	Farbe:	Цвет:	Colour:	
x = 02	biały	weiß	белый	white

System SKN B+H

szt.
St.
шт
pcs

10

Artykuł
Artikel
Артикул
Article

Opis
Beschreibung
Название
Description

Pakowanie
Verpackung
Упаковка
Packing

EVS

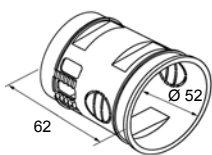

Rozdzielacz elektryczny
Elektroverteiler
Электрораздатчик
Electrical divider

EVS

szt.
St.
шт
pcs

1

System SKN B+H

D-EVS

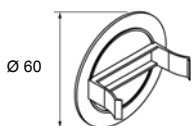

Pokrywa
Revisions-Deckel
Крышка
Cover

D-EVS/x - stosowana z EVS
- verwendet mit EVS
- применяется с EVS
- used with EVS

szt.
St.
шт
pcs

5

System SKN B+H

ESM VARIO

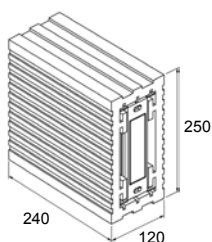

Skrzynka podtynkowa zwijacza taśmy
Unterputz Rollladengurtkasten
Подштукатурная коробка для кассеты для ленты
Under plaster box for strap coiler

ESMVARIO - stosowana z PTZW 6/A
- verwendet mit PTZW 6/A
- применяется с PTZW 6/A
- used with PTZW 6/A

szt.
St.
шт
pcs

1

System SKN B+H

PTZW 6/A

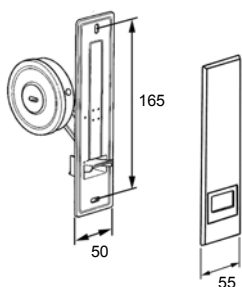

Zwijacz taśmy 22 mm podtynkowy
Einlasswickler 22 mm, Unterputz
Кассета для ленты 22 мм внутристенная
Under plaster strap coiler 22 mm

PTZW6/A/x - o pojemności maks. do 6 m, stosowany z ESM VARIO
- Aufnahmefähigkeit max. bis 6 m, verwendet mit ESM VARIO
- с макс. вместимостью до 6 м, применяется с ESM VARIO
- max. capacity 6 m, for ESM VARIO

kpl.
Satz
компл.
set

25

Kod	Kolor:	Farbe:	Цвет:	Colour:
x = 02	biały	weiß	белый	white

System SKN B+H

PTZW 6

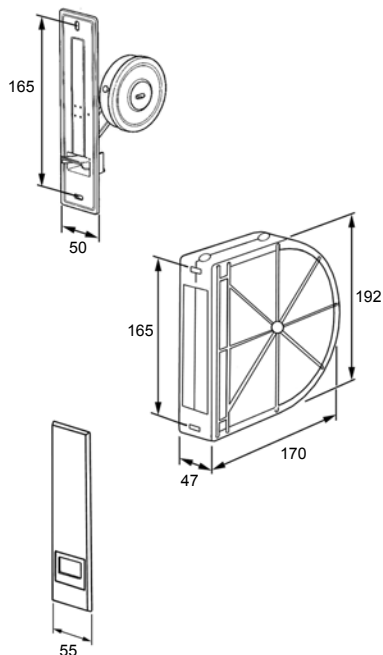

Zwijacz taśmy 22 mm podtynkowy
Einlasswickler 22 mm, Unterputz
Кассета для ленты 22 мм внутрискенная
Under plaster strap coiler 22 mm

PTZW6/x

- o pojemności maks. do 6 m
- Aufnahmefähigkeit max. bis 6 m
- с макс. вместимостью до 6 м
- max. capacity 6 m

Kod	Kolor:	Farbe:	Цвет:	Colour:
x = 02	biały	weiß	белый	white

System SKN B+H

kpl.
Satz
компл.
set

25

PDPL 25

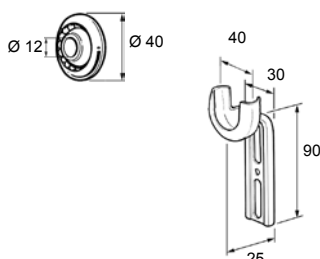

Podpora łożyska z łożyskiem
Lagerstütze mit Lager
Подставка подшипника с подшипником
Bracket with ball bearing

PDPL25

- podpora prosta z łożyskiem Ø 40 mm
- einfache Lagerstütze mit Ø 40 mm Lager
- подставка подшипника простая с подшипником Ø 40 мм
- simple bracket with ball bearing Ø 40 mm

System SKN B+H

kpl.
Satz
компл.
set

10

PDPL 80

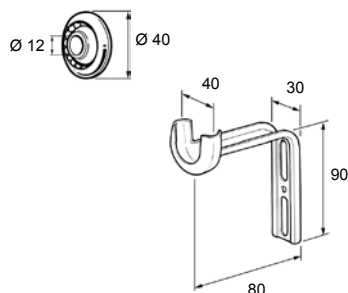

Podpora łożyska z łożyskiem
Lagerstütze mit Lager
Подставка подшипника с подшипником
Bracket with ball bearing

PDPL80

- podpora kątowna z łożyskiem Ø 40 mm
- winklige Lagerstütze mit Ø 40 mm Kugellager
- подставка подшипника угловая с подшипником Ø 40 мм
- angular bracket with ball bearing Ø 40 mm

System SKN B+H

kpl.
Satz
компл.
set

10

Artykuł
Artikel
Артикул
Article

Opis
Beschreibung
Название
Description

Pakowanie
Verpackung
Упаковка
Packing

PDP/A

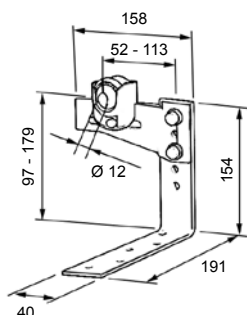

Element podziału (przestawny) z dwoma łożyskami Ø 42 mm
Doppelblocklager verstellbar mit zwei Kugellagern Ø 42 mm
Элемент раздела (переставной) с двумя подшипниками Ø 42 мм
Dividing element with two ball bearings Ø 42 mm

PDP/A

kpl.
Satz
компл.
set

10

System SKN B+H

KNOS

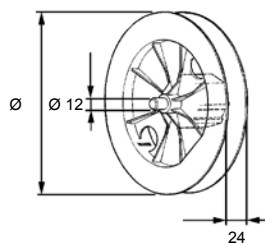

Koło nawojowe z ośką stałą i obsadką
Gurtscheibe mit Kapsel und anstehendem Stift
Шкив с втулкой и неподвижной осью
Pulley with cap and steel pivot

KNOS

- stosowane z rurą SW 60 do skrzynki typu SKN i taśmą (paskiem) 22 mm
- verwendet mit Stahlwelle SW 60, Kasten SKN und Gurt 22 mm
- применяется с валом SW 60 в коробе тип SKN и лентой 22 мм
- used with octagonal reel SW 60, lintel box SKN and strap 22 mm

	Ø [mm]
KNOS601822	175
KNOS602022	195
KNOS602222	215

szk.
St.
шт
pcs

50

50

50

System SKN B+H

TS

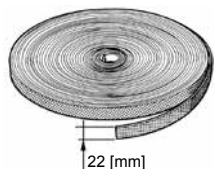

Taśma (pasek)
Gurt
Лента
Strap

TS22/x

Kod	Kolor:	Farbe:	Цвет:	Colour:
x = 03	szary	grau	серый	grey

m
m
m
m

50

System SKN B+H

Artykuł
Artikel
Артикул
Article

Opis
Beschreibung
Название
Description

Pakowanie
Verpackung
Упаковка
Packing

TR/PVC

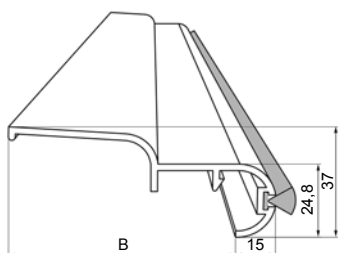

Trawersa PVC ze wspornikiem pokrywy rewizyjnej
PVC Traverse mit Kragarm der Revisionsklappe
Траверс ПВХ с кронштейном ревизионной крышки
PVC Traverse with bracket of flap

	B [mm]
TR/PVC/80/x	80
TR/PVC/100/x	100

Kod	Kolor:	Farbe:	Цвет:	Colour:
x = 02	biały	weiß	белый	white

m
m
m
m

6
6

System SKN B+H

TR/AL

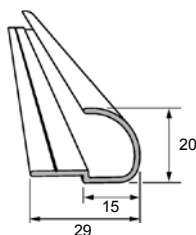

Trawersa aluminiowa
Aluminium-Traversal
Траверс алюминиевый
Aluminium traverse

TR/AL/x

Kod	Kolor:	Farbe:	Цвет:	Colour:
x = 02	biały	weiß	белый	white

m
m
m
m

6

System SKN B+H

WSPR

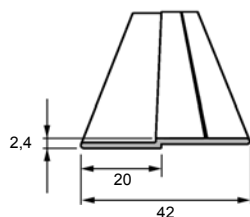

Wspornik pokrywy rewizyjnej
Kragarm der Revisionsklappe
Кронштейн ревизионной крышки
Bracket of flap

WSPR/x

Kod	Kolor:	Farbe:	Цвет:	Colour:
x = 02	biały	weiß	белый	white

m
m
m
m

6

System SKN B+H

Artykuł
Artikel
Артикул
Article

Opis
Beschreibung
Название
Description

Pakowanie
Verpackung
Упаковка
Packing