

- RAL*** - **UWAGA:** kody kolorów RAL oznaczają kolory najbardziej zbliżone do kolorów rzeczywistych.
- **ACHTUNG:** die Code von RAL Farben bedeuten die Farben, die am besten die wirklichen Farben darstellen.
- **ВНИМАНИЕ:** коды цветов RAL обозначают наиболее приближенные цвета к действительным.
- **NOTE:** RAL colour codes mean the colours, which are most similar to the real colours.

Kod	Kolor:	Farbe:	Цвет:	Colour:	RAL*
x = 00	nielakierowany	unlackiert	некрашенный	mill finish	
x = 01	srebrny	silber	серебряный	silver	9006
x = 02	biały	weiß	белый	white	
x = 03	szary	grau	серый	grey	7038
x = 05	beżowy	hellbeige	бежевый	beige	
x = 08	ciemnobrązowy	dunkelbraun	темно-коричневый	dark brown	8019
x = 09	brązowy	braun	коричневый	brown	8014
x = 13	zielony	grün	зеленый	green	6005
x = 20	czarny	schwarz	черный	black	9005
x = 23	szary antracyt	anthrazitgrau	серый антрацит	anthracite grey	7016
x = 26	mahoń	mahagoni	махагон	mahogany	
x = 28	orzec	nuss	орех	nut	
x = 30	złoty dąb	goldeiche	золотой дуб	golden oak	
x = 32	karmel	karamell	карамель	caramel	
x = 26R	mahoń	mahagoni	махагон	mahogany	
x = 28R	orzec	nuss	орех	walnut	
x = 30R	złoty dąb	goldeiche	золотой дуб	golden oak	

x - Kolor / Farbe / Цвет / Colour

R - Oklejane folią dekoracyjną / furniert mit einer Dekorfolie / покрытые декоративной пленкой / covered with a decorative foil

Tablica kolorów elementów moskitiery roletowej - MKT.
Farbtabelle von Einzelteilen des Rollladen-Moskitobehang - MKT.
Таблица цветов роллетной москитной сетки - MKT.
Colour range of insect screen elements - MKT.

Kod	LDSM MKT	RNS MKT
x = 00	+	
x = 01	+	
x = 02	+	
x = 03	+	+
x = 05	+	
x = 08	+	
x = 09	+	
x = 13		
x = 20		+
x = 23	+	
x = 26		
x = 28	+	
x = 30	+	
x = 32		
x = 26R	+	
x = 28R	+	
x = 30R	+	

Tablica kolorów elementów moskitiery zwijanej niezależnej - MZN.
Farbtabelle von Einzelteilen des Insektenschutzrollos MZN.
Таблица цветов сворачиваемой москитной сетки независимой MNZ.
Colour range of independent roller insect screen - MZN.

Kod	SKP MZN	BSP MZN	ZA MZN	PP 32 MZN	RNS MKT	LDSM MKT	PN 4 x 8	ZP 10/3,5	U4/MR
x = 00						+			
x = 01						+			
x = 02	+	+	+	+		+	+	+	
x = 03					+	+	+	+	
x = 05						+		+	
x = 08	+	+	+	+		+	+	+	
x = 09		+	+			+	+	+	
x = 13								+	
x = 20					+			+	+
x = 23	+	+	+	+		+	+	+	
x = 26									
x = 28	+					+			
x = 30	+					+			
x = 32		+	+	+			+	+	
x = 26R						+			
x = 28R						+			
x = 30R						+			

Tablica kolorów elementów moskitiery ramkowej stałej - MRS.
 Farbtabelle von Einzelteilen des festen Spannrahmens - MRS.
 Таблица цветов элементов москитной рамки постоянной - MRS.
 Colour range of fixed insect screen elements - MRS.

Kod	PG MRS	PG/SZ MRS	PL MRS	NZ MRS	UM MRS	S MR	U5/MR	U3/MR
x = 00								
x = 01								
x = 02	+	+	+	+				
x = 03						+		+
x = 05								
x = 08	+	+	+	+				
x = 09				+				
x = 13								
x = 20					+	+	+	
x = 23	+	+	+	+				
x = 26	+		+	+				
x = 28	+	+	+					
x = 30	+	+	+					
x = 32				+				
x = 26R								
x = 28R								
x = 30R								

R - Oklejane folią dekoracyjną / furniert mit einer Dekorfolie / покрытые декоративной пленкой / covered with a decorative foil

Tablica kolorów elementów moskitiery ramkowej stałej - do okien aluminiowych (zlicowanych) - MRSZ.
 Farbtabelle von Einzelteilen des festen Spannrahmens - für Aluminiumfenster (bündig) MRSZ.
 Таблица цветов элементов москитной рамки постоянной - для алюминиевых окон (слицованных) - MRSZ.
 Colour range of fixed insect screen elements - for aluminium windows - MRSZ.

Kod	PG MRSZ	PL MRSZ	ZP 5	UM MRS	S MR	U5/MR	PN 2,4x4	U/PSB/R
x = 00							+	
x = 01								
x = 02	+	+	+				+	
x = 03					+			+
x = 05								
x = 08	+	+	+				+	
x = 09			+					
x = 13								
x = 20				+	+	+		
x = 23	+	+	+				+	
x = 26								
x = 28	+	+						
x = 30	+	+						
x = 32			+					
x = 26R								
x = 28R								
x = 30R								

R - Oklejane folią dekoracyjną / furniert mit einer Dekorfolie / покрытые декоративной пленкой / covered with a decorative foil

Tablica kolorów elementów moskitiery ramkowej otwieranej - MRO.
 Farbtabelle von Einzelteilen des aufmachbaren Spannrahmens - MRO.
 Таблица цветов элементов москитной рамки раскладной - MRO.
 Colour range of swing insect screen elements - MRO.

Kod	PG MRO	PLU MRO	ZPLU MRO	PL MRO	ZPL MRO	PW MRO	ZS/L MRO	ZS/R MRO	AZS/L MRO	AZS/R MRO	AZBS/L MRO	AZBS/R MRO	U MRO	UW MRO
x = 00														
x = 01														
x = 02	+	+	+	+	+	+	+	+	+	+	+	+	+	+
x = 03														
x = 05														
x = 08	+	+	+	+	+	+	+	+	+	+	+	+	+	+
x = 09			+		+		+	+						+
x = 13														
x = 20														
x = 23	+	+	+	+	+	+	+	+	+	+	+	+	+	+
x = 26														
x = 28	+	+		+		+								
x = 30	+	+		+		+								
x = 32			+		+		+	+	+	+	+	+	+	+
x = 26R														
x = 28R														
x = 30R														

R - Oklejane folią dekoracyjną / furniert mit einer Dekorfolie / покрытые декоративной пленкой / covered with a decorative foil

Tablica kolorów elementów moskitiery ramkowej otwieranej - MRO.
 Farbtabelle von Einzelteilen des aufmachbaren Spannrahmens - MRO.
 Таблица цветов элементов москитной рамки распахной - MRO.
 Colour range of swing insect screen elements - MRO.

Kod	S MR	U1/MR	U2/MR	U/PW MRO	MG MRO	TS MRO	ZP 5
x = 00							
x = 01							
x = 02					+	+	+
x = 03	+						
x = 05							
x = 08					+		+
x = 09							+
x = 13							
x = 20	+	+	+	+			
x = 23							+
x = 26							
x = 28							
x = 30							
x = 32							+
x = 26R							
x = 28R							
x = 30R							

R - Oklejane folią dekoracyjną / furniert mit einer Dekorfolie / покрытые декоративной пленкой / covered with a decorative foil

Tablica kolorów elementów moskitiery ramkowej otwieranej - rama - RMRO.
 Farbtabelle von Einzelteilen des aufmachbaren Spannrahmens - Rahmen - RMRO.
 Таблица цветов элементов москитной рамки распахной - рама -RMRO.
 Colour range of swing insect screen elements - frame - RMRO

Kod	PG RMRO	PU RMRO	AZS/L RMRO	AZS/R RMRO	AZBS/L RMRO	AZBS/R RMRO	ZP 5
x = 00							
x = 01							
x = 02	+	+	+	+	+	+	+
x = 03							
x = 05							
x = 08	+	+	+	+	+	+	+
x = 09							+
x = 13							
x = 20							
x = 23	+	+	+	+	+	+	+
x = 26							
x = 28	+	+					
x = 30	+	+					
x = 32			+	+	+	+	+
x = 26R							
x = 28R							
x = 30R							

R - Oklejane folią dekoracyjną / furniert mit einer Dekorfolie / покрытые декоративной пленкой / covered with a decorative foil

Tablica kolorów elementów moskitiery ramkowej przesuwnej - MRP.
 Farbtabelle von Einzelteilen des Verschiebbaren Spannrahmens - MRP.
 Таблица цветов элементов москитной рамки раздвижной - MRP.
 Colour range of sliding insect screen elements - MRP.

Kod	PG MRP	PL MRO	ZPL MRO	SZJP-1 MRP	SZJ-1/8 MRP	SZJ-1/10 MRP	SZJ-1/15w MRP	SZJP-2 MRP	SZJ-2 MRP	PPG MRP	H MRP
x = 00											
x = 01											
x = 02	+	+	+	+	+	+	+	+	+		
x = 03											
x = 05											
x = 08	+	+	+	+	+	+	+	+	+		
x = 09			+								
x = 13											
x = 20										+	+
x = 23	+	+	+	+	+	+	+	+	+		
x = 26											
x = 28	+	+		+	+	+	+	+	+		
x = 30	+	+		+	+	+	+	+	+		
x = 32			+								
x = 26R											
x = 28R											
x = 30R											

R - Oklejane folią dekoracyjną / furniert mit einer Dekorfolie / покрытые декоративной пленкой / covered with a decorative foil

Tablica kolorów elementów moskitiery ramkowej przesuwnej - MRP.
 Farbtabelle von Einzelteilen des Verschiebbaren Spannrahmens - MRP.
 Таблица цветов элементов москитной рамки раздвижной - MRP.
 Colour range of sliding insect screen elements - MRP.

Kod	ZK MRP	ZS MRP	S MR	U1/MR	U4/MR	UPG-1 MRP	UPG-2 MRP	ZP 5	ZO M
x = 00									
x = 01									
x = 02								+	+
x = 03			+						
x = 05									
x = 08								+	+
x = 09								+	+
x = 13									
x = 20	+	+	+	+	+	+	+		
x = 23								+	+
x = 26									
x = 28									
x = 30									
x = 32								+	+
x = 26R									
x = 28R									
x = 30R									

R - Oklejane folią dekoracyjną / furniert mit einer Dekorfolie / покрытые декоративной пленкой / covered with a decorative foil

Artykuł
Artikel
Артикул
Article

Opis
Beschreibung
Название
Description

Pakowanie
Verpackung
Упаковка
Packing

ZMKT

Zespół Moskito
Federmechanismus für Moskitobehang
Натягивающий комплект элементов для москитных сеток
Spring set for Moskito system

kpl.
Satz
компл.
set

25

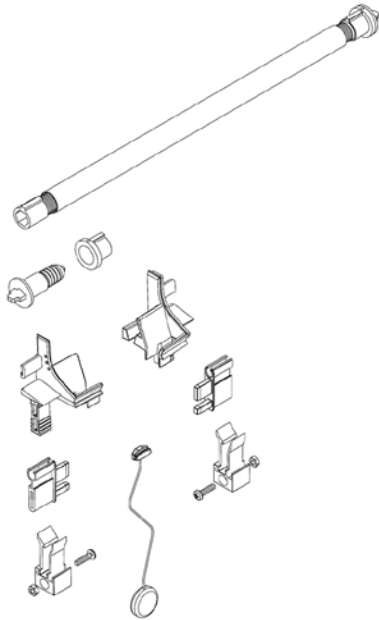

- ZMKT**
- do montażu w systemach: SK, SKP, SP, SP-E, SKO-P, SKO oraz z prowadnicą podwójną typu PPDO 53
 - für Montage im: SK, SKP, SP, SP-E, SKO-P, SKO und mit doppelter Führungsschiene PPDO 53
 - для монтажа в системах: SK, SKP, SP, SP-E, SKO-P, SKO а также с двойной направляющей PPDO 53
 - for mounting in: SK, SKP, SP, SP-E, SKO-P, SKO and with double guide channel PPDO 53

Sugerowana liczba obrotów sprężyny dla siatki RNS MKT-1,6/x i RNS MKT-2,5/x
Empfohlene Zahl der Federumdrehungen für RNS MKT-1,6/x und RNS MKT-2,5/x Netz
Рекомендуемое количество оборотов пружины для сетки RNS MKT-1,6/x и RNS MKT-2,5/x
Suggested number of turns of assist spring for RNS MKT-1,6/x and RNS MKT-2,5/x

NEW

szerość (mm) Breite (mm) ширина (мм) width (mm)	550 - 1100	1100 - 1600	1600 - 2000
ilość obrotów Zahl der Umdrehungen Кол-во оборотов number of turns	3 - 7	7 - 10	10 - 12

Sugerowana liczba obrotów sprężyny dla siatki RNS MKT-1,6/x + hamulec SR 52050N
Empfohlene Zahl der Federumdrehungen für Netz RNS MKT-1,6/x + Softbremse SR 52050N
Рекомендуемое количество оборотов пружины для сетки RNS MKT-1,6/x + тормоз SR 52050N
Suggested number of turns of assist spring for RNS MKT-1,6/x + brake SR 52050N

NEW

szerość (mm) Breite (mm) ширина (мм) width (mm)	650 - 1100	1100 - 1600	1600 - 2000
ilość obrotów Zahl der Umdrehungen Кол-во оборотов number of turns	13 - 15	15 - 17	17 - 19

Sugerowana liczba obrotów sprężyny dla siatki RNS MKT-2,5/x + hamulec SR 52050N
Empfohlene Zahl der Federumdrehungen für Netz RNS MKT-2,5/x + Softbremse SR 52050N
Рекомендуемое количество оборотов пружины для сетки RNS MKT-2,5/x + тормоз SR 52050N
Suggested number of turns of assist spring for RNS MKT-2,5/x + brake SR 52050N

NEW

szerość (mm) Breite (mm) ширина (мм) width (mm)	650 - 1100	1100 - 1600	1600 - 2000
ilość obrotów Zahl der Umdrehungen Кол-во оборотов number of turns	14 - 16	16 - 18	18 - 20

SK + MKT

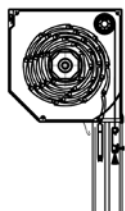

SKP + MKT

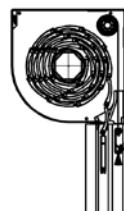

SKO + MKT
SKO-P + MKT

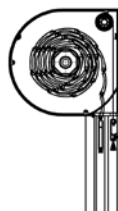

SP + MKT
SP-E + MKT

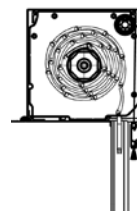

System MKT

Artykuł
Artikel
Артикул
Article

Opis
Beschreibung
Название
Description

Pakowanie
Verpackung
Упаковка
Packing

ZMKT SKT

Zespół Mosquito
Moskitobehang
Комплект Mosquito
Mosquito set

kpl.
Satz
компл.
set

ZMKT SKT

- do montażu w systemie: SKT OPOTERM oraz z prowadnicą podwójną typu PPDM, PPDM-P
- für Montage im: SKT OPOTERM und mit doppelter Führungsschiene PPDM, PPDM-P
- для монтажа в системах: SKT OPOTERM а также с двойной направляющей PPDM, PPDM-P
- for mounting in: SKT OPOTERM and with double guide channel PPDM, PPDM-P

25

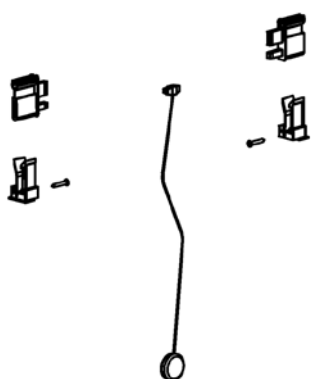

Sugerowana liczba obrotów sprężyny dla siatki RNS MKT-1,6/x i RNS MKT-2,5/x
Empfohlene Zahl der Federumdrehungen für RNS MKT-1,6/x und RNS MKT-2,5/x Netz
Рекомендуемое количество оборотов пружины для сетки RNS MKT-1,6/x и RNS MKT-2,5/x
Suggested number of turns of assist spring for RNS MKT-1,6/x and RNS MKT-2,5/x

szerość (mm) Breite (mm) ширина (мм) width (mm)	550 - 1100	1100 - 1600	1600 - 2000
NEW ilość obrotów Zahl der Umdrehungen Кол-во оборотов number of turns	3 - 6	6 - 9	9 - 10

Sugerowana liczba obrotów sprężyny dla siatki RNS MKT-1,6/x + hamulec SR 52050N
Empfohlene Zahl der Federumdrehungen für Netz RNS MKT-1,6/x + Softbremse SR 52050N
Рекомендуемое количество оборотов пружины для сетки RNS MKT-1,6/x + тормоз SR 52050N
Suggested number of turns of assist spring for RNS MKT-1,6/x + brake SR 52050N

szerość (mm) Breite (mm) ширина (мм) width (mm)	650 - 1100	1100 - 1600	1600 - 2000
NEW ilość obrotów Zahl der Umdrehungen Кол-во оборотов number of turns	14 - 15	15 - 17	17 - 20

Sugerowana liczba obrotów sprężyny dla siatki RNS MKT-2,5/x + hamulec SR 52050N
Empfohlene Zahl der Federumdrehungen für Netz RNS MKT-2,5/x + Softbremse SR 52050N
Рекомендуемое количество оборотов пружины для сетки RNS MKT-2,5/x + тормоз SR 52050N
Suggested number of turns of assist spring for RNS MKT-2,5/x + brake SR 52050N

szerość (mm) Breite (mm) ширина (мм) width (mm)	650 - 1100	1100 - 1600	1600 - 2000
NEW ilość obrotów Zahl der Umdrehungen Кол-во оборотов number of turns	15 - 16	16 - 19	19 - 21

SKT + MKT

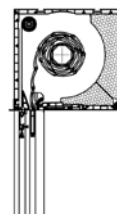

Artykuł
Artikel
Артикул
Article

Opis
Beschreibung
Название
Description

Pakowanie
Verpackung
Упаковка
Packing

KWA-MKT



Wieszak zespołu Moskito
Eckelement für Moskitobehang
Вешалка для комплекта Moskito
Bracket for Moskito set

KWA-MKT/3	
Do pokryw bocznych: Für Blendenkappen: Для боковых крышек короба: For end cap:	BS 90/150, BS 90/165, BS 90/180, BS 90/205
Do boków wewnętrznie zespolonych verwendet mit zusammengesetzten Innenblendenkappen Для составных боковых крышек For end caps internally compounded	BSWZ 90/150, BSWZ 90/165, BSWZ 90/180, BSWZ 90/205
KWA-MKT/4	
Do pokryw bocznych: Für Blendenkappen: Для боковых крышек короба: For end caps:	BS 45/150, BS 45/165, BS 45/180, BS 45/205 BSP/150, BSP/165, BSP/180, BSP/205
Do boków wewnętrznie zespolonych verwendet mit zusammengesetzten Innenblendenkappen Для составных боковых крышек For end caps internally compounded	BSWZ 45/150, BSWZ 45/165, BSWZ 45/180, BSWZ 45/205 BSPWZ/150, BSPWZ/165, BSPWZ/180, BSPWZ/205
KWA-MKT/5	
Do pokryw bocznych: Für Blendenkappen: Для боковых крышек короба: For end caps:	BSO/150*, BSO/165*, BSO/180*, BSO/205*
Do boków wewnętrznie zespolonych verwendet mit zusammengesetzten Innenblendenkappen Для составных боковых крышек For end caps internally compounded	BSOWZ/150*, BSOWZ/165*, BSOWZ/180*, BSOWZ/205*

* - wieszaki zespołu Moskito wyłącznie w systemie SKO-P
- Eckelement für Moskitobehang ausschließlich im System SKO-P
- вешалки для комплекта Moskito используемые исключительно в системе SKO-P
- brackets for Moskito set only in SKO-P system

System MKT

BLOU/BS 45

Blacha osłonowa do pokrywy bocznej BS 45
Begrenzungsplatte für Blendenkappen BS 45
Жестяное прикрытие для боковой крышки BS 45
Safety plate for end cap BS 45

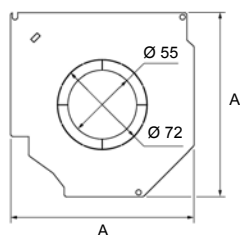

	A [mm]
BLOU/BS45/137	134
BLOU/BS45/150	147
BLOU/BS45/165	162
BLOU/BS45/180	177
BLOU/BS45/205	202

System MKT

Artykuł
Artikel
Артикул
Article

Opis
Beschreibung
Название
Description

Pakowanie
Verpackung
Упаковка
Packing

BLOU/BSP

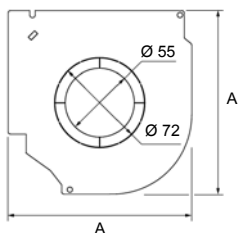

Blacha osłonowa do pokrywy bocznej BSP
Begrenzungsplatte für Blendenkappen BSP
Жестяное прикрытие для боковой крышки BSP
Safety plate for end cap BSP

	A [mm]
BLOU/BSP/137	134
BLOU/BSP/150	147
BLOU/BSP/165	161
BLOU/BSP/180	176
BLOU/BSP/205	201

szt.
St.
шт
pcs

1
1
1
1
1

System MKT

BLOU/BSO

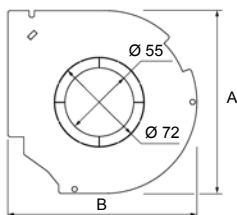

Blacha osłonowa do pokrywy bocznej BSO
Begrenzungsplatte für Blendenkappen BSO
Жестяное прикрытие для боковой крышки BSO
Safety plate for oval end cap BSO

	A [mm]	B [mm]
BLOU/BSO/137	135	140
BLOU/BSO/150	149	154
BLOU/BSO/165	163	168
BLOU/BSO/180	179	184
BLOU/BSO/205	204	209

szt.
St.
шт
pcs

1
1
1
1
1

System MKT

LDSM MKT

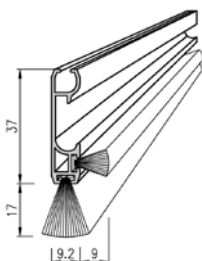

Listwa dolna
Endstab
Нижняя планка
Endslat

LDSMMKT/x - stosowana z RNS MKT
- verwendet mit RNS MKT
- применяется с RNS MKT
- used with RNS MKT

Kod	Kolor:	Farbe:	Цвет:	Colour:
x = 00	nielakierowany	unlackiert	некрашенный	mill finish
x = 01	srebrny	silber	серебряный	silver
x = 02	biały	weiß	белый	white
x = 03	szary	grau	серый	grey
x = 05	beżowy	hellbeige	бежевый	beige
x = 08	ciemnobrązowy	dunkelbraun	темно-коричневый	dark brown
x = 09	brązowy	braun	коричневый	brown
x = 23	szary antracyt	anthrazitgrau	серый антрацит	anthracite grey
x = 28	orzech	nuss	орех	nut
x = 30	złoty dąb	goldeiche	золотой дуб	golden oak
x = 26R	mahoń	mahagoni	махагон	mahogany
x = 28R	orzech	nuss	орех	walnut
x = 30R	złoty dąb	goldeiche	золотой дуб	golden oak

szt. x m
St. x m
шт x m
pcs x m

5 x 6



oklejane folią dekoracyjną
furniert mit einer Dekorfolie
покрытые декоративной пленкой
covered with a decorative foil

R - oklejane folią dekoracyjną / furniert mit einer Dekorfolie
покрытые декоративной пленкой / covered with a decorative foil

System MKT / MZN

Artykuł
Artikel
Артикул
Article

Opis
Beschreibung
Название
Description

Pakowanie
Verpackung
Упаковка
Packing

SR 52050N



Hamulec
Softbremse
Тормоз
Brake

SR52050N

- stosowany z RNS MKT
- verwendet mit RNS MKT
- применяется с RNS MKT
- used with RNS MKT

szt.
St.
шт
pcs

10

System MKT / MZN

RNS MKT

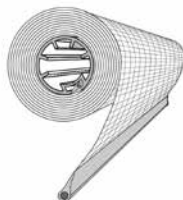

Rura nawojowa z siatką moskitiery
Moskitobehang mit Welle und Netzgitter
Комплект москитных сеток (вал, нижняя балка, сетка)
Round reel with mosquito-net

RNSMKT

- do montażu z zespołem Moskito ZMKT, ZMKT SKT, ZMZN i prowadnicą podwójną typu: PPDO 53, PPDM, PPDM-P, PP 32 MZN
- für Montage mit Moskitobehang ZMKT, ZMKT SKT, ZMZN und doppelter Führungsschiene: PPDO 53, PPDM, PPDM-P, PP 32 MZN
- для монтажа с комплектом Moskito ZMKT, ZMKT SKT, ZMZN и двойной направляющей: PPDO 53, PPDM, PPDM-P, PP 32 MZN
- for mounting with Moskito set ZMKT, ZMKT SKT, ZMZN and double channel guide: PPDO 53, PPDM, PPDM-P, PP 32 MZN

wysokość siatki [m] / Netzhöhe [m] / высота сетки [m] / net height [m]

RNSMKT-1,6 /x	1,6
RNSMKT-2,5 /x	2,5

szt. x m
St. x m
шт x m
pcs x m

1 x 6

1 x 6

Kod	Kolor:	Farbe:	Цвет:	Colour:
x = 03	szary	grau	серый	grey
x = 20	czarny	schwarz	черный	black

System MKT / MZN

Artykuł
 Artikel
 Артикул
 Article

Opis
 Beschreibung
 Название
 Description

Pakowanie
 Verpackung
 Упаковка
 Packing

SKP MZN

NEW

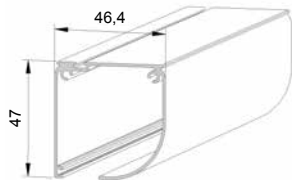

Skrzynka moskitiery
 Insektenschutzkasten
 Короб для москитной сетки
 Shutter box for roller mosquito

SKPMZN/x

Kod	Kolor:	Farbe:	Цвет:	Colour:
x = 02	biały	weiß	белый	white
x = 08	ciemnobrązowy	dunkelbraun	темно-коричневый	dark brown
x = 23	szary antracyt	anthrazitgrau	серый антрацит	anthracite grey
x = 28	orzech	nuss	орех	nut
x = 30	złoty dąb	goldeiche	золотой дуб	golden oak

szt. x m
 St. x m
 шт x m
 pcs x m

5 x 6

System MZN

BSP MZN

NEW

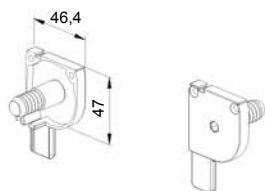

Bok skrzynki moskitiery
 Blendenkappe des Insektenschutzkastens
 Боковая крышка короба москитной сетки
 End cap

BSPMZN/x

Kod	Kolor:	Farbe:	Цвет:	Colour:
x = 02	biały	weiß	белый	white
x = 08	ciemnobrązowy	dunkelbraun	темно-коричневый	dark brown
x = 09	brązowy	braun	коричневый	brown
x = 23	szary antracyt	anthrazitgrau	серый антрацит	anthracite grey
x = 32	karmel	karamell	карамель	caramel

para
 Paar
 пар
 pair

25

System MZN

ZA MZN

NEW

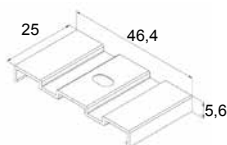

Zatrząsk aluminiowy skrzynki
 Aluminium Kasten - Schnappelement
 Алюминиевая защелка короба
 Aluminium lock

ZAMZN/x

- do montażu skrzynki moskitiery
- zur Montage des Insektenschutzkastens
- для монтажа короба москитной сетки
- for shutter box installation

Kod	Kolor:	Farbe:	Цвет:	Colour:
x = 02	biały	weiß	белый	white
x = 08	ciemnobrązowy	dunkelbraun	темно-коричневый	dark brown
x = 09	brązowy	braun	коричневый	brown
x = 23	szary antracyt	anthrazitgrau	серый антрацит	anthracite grey
x = 32	karmel	karamell	карамель	caramel

szt.
 St.
 шт
 pcs

24

System MZN

Artykuł
 Artikel
 Артикул
 Article

Opis
 Beschreibung
 Название
 Description

Pakowanie
 Verpackung
 Упаковка
 Packing

ZMZN
NEW

Zespół MZN
MZN set
Комплект MZN
MZN set

kpl.
Satz
компл.
set

ZMZN

- do montażu w systemie moskitiery rolowanej MZN
- für Montage des Insektenschutzrollsystems MZN
- для монтажа в системе сворачиваемой москитной сетки MZN
- for MZN roller mosquito installation

25

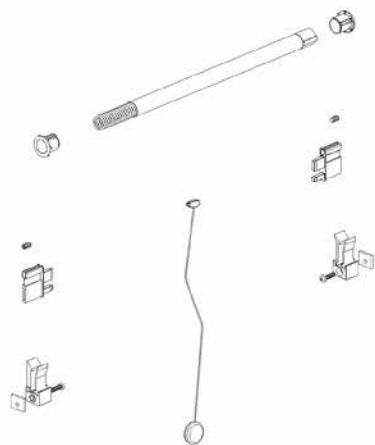

Sugerowana liczba obrotów sprężyny dla siatki RNS MKT-1,6/x i RNS MKT-2,5/x
 Empholene Zahl der Federumdrehungen für RNS MKT-1,6/x und RNS MKT-2,5/x Netz
 Рекомендуемое количество оборотов пружины для сетки RNS MKT-1,6/x и RNS MKT-2,5/x
 Suggested number of turns of assist spring for RNS MKT-1,6/x and RNS MKT-2,5/x

szerość (mm) Breite (mm) ширина (мм) width (mm)	550 - 1100	1100 - 1600	1600 - 2000
ilość obrotów Zahl der Umdrehungen Кол-во оборотов number of turns	4 - 7	7 - 8	8 - 9

Sugerowana liczba obrotów sprężyny dla siatki RNS MKT-1,6/x + hamulec SR 52050N
 Empholene Zahl der Federumdrehungen für Netz RNS MKT-1,6/x + Softbremse SR 52050N
 Рекомендуемое количество оборотов пружины для сетки RNS MKT-1,6/x + тормоз SR 52050N
 Suggested number of turns of assist spring for RNS MKT-1,6/x + brake SR 52050N

szerość (mm) Breite (mm) ширина (мм) width (mm)	650 - 1100	1100 - 1600	1600 - 2000
ilość obrotów Zahl der Umdrehungen Кол-во оборотов number of turns	13 - 15	15 - 16	16 - 18

Sugerowana liczba obrotów sprężyny dla siatki RNS MKT-1,6/x + hamulec SR 52050N
 Empholene Zahl der Federumdrehungen für Netz RNS MKT-1,6/x + Softbremse SR 52050N
 Рекомендуемое количество оборотов пружины для сетки RNS MKT-1,6/x + тормоз SR 52050N
 Suggested number of turns of assist spring for RNS MKT-1,6/x + brake SR 52050N

szerość (mm) Breite (mm) ширина (мм) width (mm)	650 - 1100	1100 - 1600	1600 - 2000
ilość obrotów Zahl der Umdrehungen Кол-во оборотов number of turns	15 - 18	18 - 20	20 - 22

MZN



System MZN

Artykuł
 Artikel
 Артикул
 Article

Opis
 Beschreibung
 Название
 Description

Pakowanie
 Verpackung
 Упаковка
 Packing

PP 32 MZN

NEW

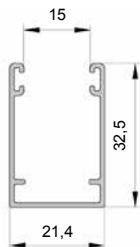

Prowadnica moskitiery
Führungsschiene des Insektenschutzes
Направляющая москитной сетки
Roller mosquito guide channel

PP32MZN/x



- z uszczelkami szczotkowymi, stosowana w systemie moskitiery zwijanej MZN
- mit Bürstendichtung, verwendet im Insektenschutzrollosystem MZN
- со щеточными прокладками, применяется в системе сворачиваемой москитной сетки MZN
- with brushes, used in MZN roller mosquito system

szt. x m
St. x m
шт x m
pcs x m

5 x 6

Kod	Kolor:	Farbe:	Цвет:	Colour:
x = 02	biały	weiß	белый	white
x = 08	ciemnobrązowy	dunkelbraun	темно-коричневый	dark brown
x = 23	szary antracyt	anthrazitgrau	серый антрацит	anthracite grey
x = 28	orzech	nuss	орех	nut
x = 30	złoty dąb	goldeiche	золотой дуб	golden oak

System MZN

RNS MKT

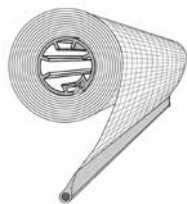

Rura nawojowa z siatką moskitiery
Moskitobehang mit Welle und Netzgitter
Комплект москитных сеток (вал, нижняя балка, сетка)
Round reel with mosquito-net

RNSMKT

- do montażu z zespołem Moskito ZMKT, ZMKT SKT, ZMZN i prowadnicą podwójną typu: PPDO 53, PPDM, PPDM-P, PP 32 MZN
- für Montage mit Moskitobehang ZMKT, ZMKT SKT, ZMZN und doppelter Führungsschiene: PPDO 53, PPDM, PPDM-P, PP 32 MZN
- для монтажа с комплектом Moskito ZMKT, ZMKT SKT, ZMZN и двойной направляющей: PPDO 53, PPDM, PPDM-P, PP 32 MZN
- for mounting with Moskito set ZMKT, ZMKT SKT, ZMZN and double channel guide: PPDO 53, PPDM, PPDM-P, PP 32 MZN

wysokość siatki [m] / Netzhöhe [m] / высота сетки [m] / net height [m]

RNSMKT-1,6 /x	1,6
RNSMKT-2,5 /x	2,5

szt. x m
St. x m
шт x m
pcs x m

1 x 6
 1 x 6

Kod	Kolor:	Farbe:	Цвет:	Colour:
x = 03	szary	grau	серый	grey
x = 20	czarny	schwarz	черный	black

System MKT / MZN

SR 52050N



Hamulec
Softbremse
Тормоз
Brake

SR52050N

- stosowany z RNS MKT
- verwendet mit RNS MKT
- применяется с RNS MKT
- used with RNS MKT

szt.
St.
шт
pcs

10

System MKT / MZN

Artykuł
 Artikel
 Артикул
 Article

Opis
 Beschreibung
 Название
 Description

Pakowanie
 Verpackung
 Упаковка
 Packing

LDSM MKT

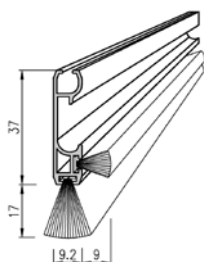

Listwa dolna
 Endstab
 Нижняя планка
 Endslat

LDSMMKT/x - stosowana z RNS MKT
 - verwendet mit RNS MKT
 - применяется с RNS MKT
 - used with RNS MKT

szt. x m
 St. x m
 шт x м
 pcs x m

5 x 6

Kod	Kolor:	Farbe:	Цвет:	Colour:
x = 00	nielakierowany	unlackiert	некрашенный	mill finish
x = 01	srebrny	silber	серебряный	silver
x = 02	biały	weiß	белый	white
x = 03	szary	grau	серый	grey
x = 05	beżowy	hellbeige	бежевый	beige
x = 08	ciemnobrązowy	dunkelbraun	темно-коричневый	dark brown
x = 09	brązowy	braun	коричневый	brown
x = 23	szary antracyt	anthrazitgrau	серый антрацит	anthracite grey
x = 28	orzec	nuss	орех	nut
x = 30	złoty dąb	goldeiche	золотой дуб	golden oak
x = 26R	mahoń	mahagoni	махагон	mahogany
x = 28R	orzec	nuss	орех	walnut
x = 30R	złoty dąb	goldeiche	золотой дуб	golden oak

R - oklejane folią dekoracyjną / furniert mit einer Dekorfolie
 pokryte dekoracyjną folią / covered with a decorative foil



oklejane folią dekoracyjną
 furniert mit einer Dekorfolie
 pokryte dekoracyjną folią
 covered with a decorative foil

System MKT / MZN

WKR / 4,2 x 25

Wkręt ocynkowany 4,2 x 25 mm
 Blechschaube 4,2 x 25 mm, verzinkt
 Винт оцинкованный 4,2 x 25 мм
 Galvanized screws 4.2 x 25 mm



WKR/4,2x25 - do montażu skrzynek SKT oraz SKT + MKT z:
 PB, PBM, PBW, PBMW, SP, SPM
 oraz skrzynek moskitiery zwijanej niezależnej MZN
 - für Montage der SKT und SKT + MKT Kästen mit:
 PB, PBM, PBW, PBMW, SP, SPM
 und für Kästen des Insektenschutzrollos MZN
 - для монтажа коробов SKT и SKT + MKT с:
 PB, PBM, PBW, PBMW, SP, SPM
 и независимой москитной сетки MZN
 - for SKT and SKT MKT shutter boxes mounting with PB, PBM, PBW,
 PBMW, SP, SPM and shutter boxes of MZN independent roller
 insect screen

szt.
 St.
 шт
 pcs

1000

System SKT / MZN

Artykuł
 Artikel
 Артикул
 Article

Opis
 Beschreibung
 Название
 Description

Pakowanie
 Verpackung
 Упаковка
 Packing

PN 4 x 8

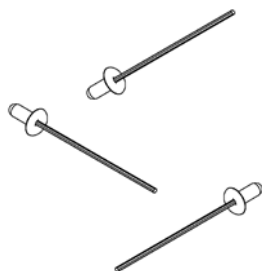

Nity aluminiowe 4 x 8 mm
 Popnieten 4 x 8 mm
 Заклёпки алюминиевые 4 x 8 мм
 Aluminium rivets 4 x 8 mm

PN4x8/x

Kod	Kolor:	Farbe:	Цвет:	Colour:
x = 02	biały	weiß	белый	white
x = 03	szary	grau	серый	grey
x = 08	ciemnobrązowy	dunkelbraun	темно-коричневый	dark brown
x = 09	brązowy	braun	коричневый	brown
x = 23	szary antracyt	anthrazitgrau	серый антрацит	anthracite grey
x = 32	karmel	karamell	карамель	caramel

szk.
 St.
 шт
 pcs

1000

ZP 10/3,5

NEW

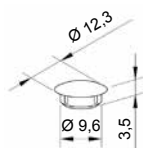

Zatyczka PCW
 Abdeckknopf PVC
 Пробка ПВХ
 PVC caps

ZP10/3,5/x - do maskowania otworów
 - zur Abdeckung der Löcher
 - для маскировки отверстий
 - for covering holes

Kod	Kolor:	Farbe:	Цвет:	Colour:
x = 02	biały	weiß	белый	white
x = 03	szary	grau	серый	grey
x = 05	beżowy	hellbeige	бежевый	beige
x = 08	ciemnobrązowy	dunkelbraun	темно-коричневый	dark brown
x = 09	brązowy	braun	коричневый	brown
x = 13	zielony	grün	зеленый	green
x = 20	czarny	schwarz	черный	black
x = 23	szary antracyt	anthrazitgrau	серый антрацит	anthracite grey
x = 32	karmel	karamell	карамель	caramel

szk.
 St.
 шт
 pcs

1000

U4/MR



Uszczelka szczotkowa
 Bürstendichtung
 Щеточная прокладка
 Brush

U4/MR/x - stosowana z profilem PG MRP oraz skrzynką SKP MZN
 - verwendet mit PG MRP Profil und SKP MZN Insektenschutzkasten
 - применяется с профилем PG MRP и коробом SKP MZN
 - used with PG MRP profile and SKP MZN shutter box

Kod	Kolor:	Farbe:	Цвет:	Colour:
x = 20	czarny	schwarz	черный	black

m
 m
 m
 m

575

Artykuł
Artikel
Артикул
Article

Opis
Beschreibung
Название
Description

Pakowanie
Verpackung
Упаковка
Packing

PG MRS

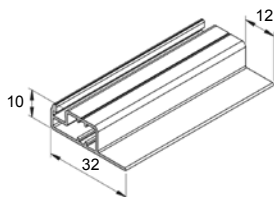

Profil główny moskitiery ramkowej stałej
Hauptprofil des festen Spannrahmens
Главный профиль москитной рамки постоянной
Fixed insect screens main profile

PGMRS/x

NEW

Kod	Kolor:	Farbe:	Цвет:	Colour:
x = 02	biały	weiß	белый	white
x = 08	ciemnobrązowy	dunkelbraun	темно-коричневый	dark brown
x = 23	szary antracyt	anthrazitgrau	серый антрацит	anthracite grey
x = 26	mahoń	mahagoni	махагон	mahagony
x = 28	orzech	nuss	орех	nut
x = 30	złoty dąb	goldeiche	золотой дуб	golden oak

System MRS

szt. x m
St. x m
шт x m
pcs x m

10 x 6

PG/SZ MRS

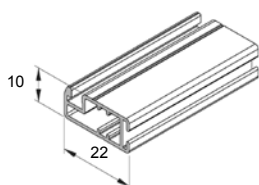

Profil główny moskitiery ramkowej stałej z kieszenią na szczotkę
Hauptprofil des dauerhaft befestigten Spannrahmensystems mit Kammer für die Dichtung
Главный профиль с отверстием для щетки москитной рамки постоянной
Main profile of fixed insect screen with space for brush

PG/SZMRS/x

- do zastosowania z uszczelką szczotkową U3/MR
- zum Verwendung mit U3/MR Bürstendichtung
- для применения со щеточной прокладкой U3/MR
- used with brush U3/MR

Kod	Kolor:	Farbe:	Цвет:	Colour:
x = 02	biały	weiß	белый	white
x = 08	ciemnobrązowy	dunkelbraun	темно-коричневый	dark brown
x = 23	szary antracyt	anthrazitgrau	серый антрацит	anthracite grey
x = 28	orzech	nuss	орех	nut
x = 30	złoty dąb	goldeiche	золотой дуб	golden oak

System MRS

szt. x m
St. x m
шт x m
pcs x m

5 x 6

PL MRS

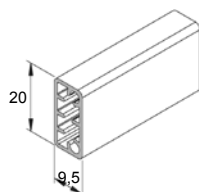

Profil łączący moskitiery ramkowej stałej
Hauptprofil des dauerhaft befestigten Spannrahmensystems
Профиль соединяющий москитной рамки постоянной
Connecting profile for the fixed insect screen

PLMRS/x

- stosowany z trzpieniem T-PL MRS oraz profilami: PG MRS, PG/SZ MRS
- verwendet mit dem Stift T-PL MRS und Profile: PG MRS, PG/SZ MRS
- применяется со стержнем T- PL MRS и профилями: PG MRS, PG/SZ MRS
- used with pivot T-PL MRS and profiles: PG MRS, PG/SZ MRS

NEW

Kod	Kolor:	Farbe:	Цвет:	Colour:
x = 02	biały	weiß	белый	white
x = 08	ciemnobrązowy	dunkelbraun	темно-коричневый	dark brown
x = 23	szary antracyt	anthrazitgrau	серый антрацит	anthracite grey
x = 26	mahoń	mahagoni	махагон	mahagony
x = 28	orzech	nuss	орех	nut
x = 30	złoty dąb	goldeiche	золотой дуб	golden oak

System MRS

szt. x m
St. x m
шт x m
pcs x m

5 x 6

Artykuł
 Artikel
 Артикул
 Article

Opis
 Beschreibung
 Название
 Description

Pakowanie
 Verpackung
 Упаковка
 Packing

T-PL MRS

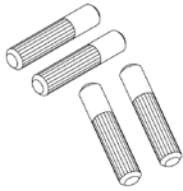

Trzpień do profilu łączącego
 Stift zum Verbindungsprofil
 Стержень для соединяющего профиля
 Pivot for connecting profile

T-PLMRS

- stosowany z profilem łączącym PL MRS, PL MRSZ, PL MRO oraz PLU MRO
- verwendet mit dem Verbindungsprofil PL MRS, PL MRSZ, PL MRO und PLU MRO
- применяется с соединяющим профилем PL MRS, PL MRSZ, PL MRO и PLU MRO
- used with PL MRS, PL MRSZ, PL MRO and PLU MRO connecting profile

szt.
 St.
 шт
 pcs

100

System MRS / MRSZ / MRO

NW/Z MRS



Narożnik wewnętrzny moskitiery ramkowej stałej do zagniatania
 Inneneck des dauerhaft befestigten Spannrahmens zum eindrücken
 Внутренний угольник постоянной москитной сетки для зажатия
 Internal corner for the fixed insect screens to knead

NW/ZMRS

- stosowany z profilami PG MRS i PG/SZ MRS oraz klejem KNA
- verwendet mit Profilen PG MRS und PG/SZ MRS und KNA Kleber
- применяется с профилями PG MRS и PG/SZ MRS и клеем KNA
- used with profiles PG MRS and PG/SZ MRS and glue KNA

szt.
 St.
 шт
 pcs

20

System MRS

NW/S MRS



Narożnik wewnętrzny moskitiery ramkowej stałej do skręcania
 Inneneck des dauerhaft befestigten Spannrahmens zum zusammenschrauben
 Внутренний угольник рамочной москитной сетки для скручивания
 Internal corner for the fixed insect screens to screw

NW/SMRS

- stosowany z profilami PG MRS oraz PG/SZ MRS w zestawie z wkrętami dociskowymi M3 x 10
- verwendet mit Profilen PG MRS und PG/SZ MRS und mit Gegendrückschraubensatz M3 x 10
- применяется с профилями PG MRS и PG/SZ MRS в составе с дожимным шурупом M3 x 10
- used with profiles PG MRS and PG/SZ MRS in set with screws M3 x 10

szt.
 St.
 шт
 pcs

20

System MRS

NWR MRS

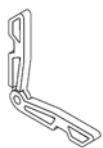

Narożnik wewnętrzny regulowany moskitiery ramkowej stałej
 Einstellbares Inneneck des dauerhaft befestigten Spannrahmens
 Регулируемый внутренний уголок москитной рамки постоянной
 Adjustable internal corner for the fixed insect screen

NWRMRS

- stosowany z profilami PG MRS i PG/SZ MRS oraz klejem KNA
- verwendet mit Profilen PG MRS und PG/SZ MRS und KNA Kleber
- применяется с профилями PG MRS и PG/SZ MRS и клеем KNA
- used with profiles PG MRS and PG/SZ MRS and glue KNA

szt.
 St.
 шт
 pcs

20

System MRS

Artykuł
Artikel
Артикул
Article

Opis
Beschreibung
Название
Description

Pakowanie
Verpackung
Упаковка
Packing

NZ MRS

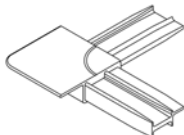

Narożnik zewnętrzny moskitiery ramkowej stałej
Außeneck des festen Spannrahmens
Внешний угол москитной рамки постоянной
External corner insert

NZMRS/x - stosowany z profilami PG MRS i PG/SZ MRS
- verwendet mit Profilen PG MRS und PG/SZ MRS
- применяется с профилями PG MRS и PG/SZ MRS
- used with profiles PG MRS and PG/SZ MRS

NEW

Kod	Kolor:	Farbe:	Цвет:	Colour:
x = 02	biały	weiß	белый	white
x = 08	ciemnobrązowy	dunkelbraun	темно-коричневый	dark brown
x = 09	brązowy	braun	коричневый	brown
x = 23	szary antracyt	anthrazitgrau	серый антрацит	anthracite grey
x = 26	mahoń	mahagoni	махагон	mahagony
x = 32	karmel	karamell	карамель	caramel

szt.
St.
шт
pcs

100

System MRS

Z MRS



Zaczep moskitiery ramkowej stałej (stalowy)
Einhänge-Winkel des festen Spannrahmens (Stahl)
Зацеп москитной рамки постоянной (стальной)
Fixed insect screens fastener (steel)

	H [mm]
ZMRS/3	3
ZMRS/6	6
ZMRS/9	9
ZMRS/12	12
ZMRS/15	15

szt.
St.
шт
pcs

200
200
200
200
200

System MRS

ELZ MRS

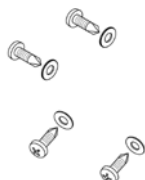

Elementy złączne (wkręt 3,5 x 9,5 + podkładka 3,5)
Befestigungselemente (Schraube 3,5 x 9,5 + Unterlegscheibe 3,5)
Шуруп 3,5 x 9,5 с прокладкой 3,5
Screws 3,5 x 9,5 with washer 3,5

ELZMRS - do montażu zaczepu Z MRS z profilem PG MRS oraz PG/SZ MRS
- für die Montage des Einhängewinkels Z MRS mit dem Profil PG MRS und PG/SZ MRS
- для монтажа зацепа Z MRS с профилем PG MRS и PG/SZ MRS
- for mounting Z MRS insert with profile PG MRS and PG/SZ MRS

szt.
St.
шт
pcs

1000

System MRS

Artykuł
Artikel
Артикул
Article

Opis
Beschreibung
Название
Description

Pakowanie
Verpackung
Упаковка
Packing

UM MRS



Uchwyt montażowy moskitiery ramkowej stałej
Montagegriff des festen Spannrahmens
Монтажный зажим москитной рамки постоянной
Mounting handle for fixed insect screens

UMMRS/x

Kod	Kolor:	Farbe:	Цвет:	Colour:
x = 20	czarny	schwarz	черный	black

szt.
St.
шт
pcs

100

System MRS / MRSZ

S MR

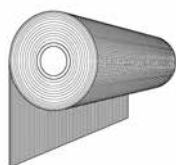

Siatka moskitiery ramkowej
Spannrahmennetzgitter
Москитная сетка
Net for fixed insect screens

SMR

- do zastosowania z systemami moskitier ramkowych
- für Verwendung mit dauerhaft befestigten Spannrahmensystemen
- для применения в системах рамочных москитных сеток
- for use with insect screens systems

szerokość siatki [m] / Breite [m] / ширина сетки [m] / net width [m]	
SMR/1,2/x	1,2
SMR/1,4/x	1,4
SMR/1,6/x	1,6
SMR/2,6/x	2,6

Kod	Kolor:	Farbe:	Цвет:	Colour:
x = 03	szary	grau	серый	grey
x = 20	czarny	schwarz	чёрный	black

m
m
m
m

30
30
30
30

System MRS / MRSZ / MRO / MRP

U5/MR



Uszczelka moskitiery ramkowej
Dichtung für den Spannrahmen
Прокладка москитной рамки
Net seal for insect screens

U5/MR/x

- stosowana z profilami PG MRS, PG/SZ MRS i PG MRSZ
- verwendet mit Profilen PG MRS, PG/SZ MRS und PG MRSZ
- применяется с профилями PG MRS, PG/SZ MRS и PG MRSZ
- used with profiles PG MRS, PG/SZ MRS and PG MRSZ

Kod	Kolor:	Farbe:	Цвет:	Colour:
x = 20	czarny	schwarz	черный	black

m
m
m
m

360

System MRS / MRSZ

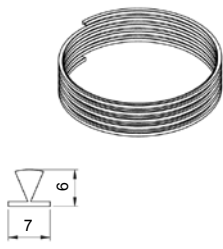
Artykuł Artikel Артикул Article	Opis Beschreibung Название Description	Pakowanie Verpackung Упаковка Packing										
<p>U3/MR</p>  <p>System MRS</p>	<p>Uszczelka szczotkowa Bürstendichtung Щеточная прокладка Brush</p> <p>U3/MR/x - stosowana z profilem PG/SZ MRS - verwendet mit Profile PG/SZ MRS - применяется с профилем PG/SZ MRS - used with profile PG/SZ MRS</p> <table border="1" data-bbox="625 589 1370 651"> <thead> <tr> <th>Kod</th> <th>Kolor:</th> <th>Farbe:</th> <th>Цвет:</th> <th>Colour:</th> </tr> </thead> <tbody> <tr> <td>x = 03</td> <td>szary</td> <td>grau</td> <td>серый</td> <td>grey</td> </tr> </tbody> </table>	Kod	Kolor:	Farbe:	Цвет:	Colour:	x = 03	szary	grau	серый	grey	<p>m m m m</p> <p>350</p>
Kod	Kolor:	Farbe:	Цвет:	Colour:								
x = 03	szary	grau	серый	grey								

Artykuł
 Artikel
 Артикул
 Article

Opis
 Beschreibung
 Название
 Description

Pakowanie
 Verpackung
 Упаковка
 Packing

PG MRSZ

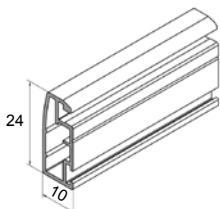

Profil główny moskitiery ramkowej stałej
Hauptprofil des festen Spannrahmens
Главный профиль москитной рамки постоянной
Fixed insect screens main profile

- PGMRSZ/x**
- stosowany z aluminiowymi ramami okiennymi zlicowanymi z powierzchnią zewnętrzną skrzydła
 - verwendet mit Aluminium-Fensterrahmen, die mit Außenflügel flächenbündig sind
 - применяется с алюминиевыми оконными рамами со слицованной поверхностью внешнего крыла
 - used with aluminium window frames faced with the outside surface of window sash

szt. x m
St. x m
шт x м
pcs x m

5 x 6

Kod	Kolor:	Farbe:	Цвет:	Colour:
x = 02	biały	weiß	белый	white
x = 08	ciemnobrązowy	dunkelbraun	темно-коричневый	dark brown
x = 23	szary antracyt	anthrazitgrau	серый антрацит	anthracite grey
x = 28	orzech	nuss	орех	nut
x = 30	złoty dąb	goldeiche	золотой дуб	golden oak

System MRSZ

PL MRSZ

NEW

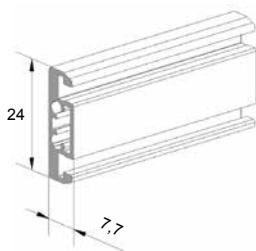

Profil łączący moskitiery ramkowej stałej
Verbindungsprofil des dauerhaft befestigten Spannrahmensystems
Профиль соединяющий москитной рамки постоянной
Connecting profile for the fixed insect screen

- PLMRSZ/x**
- stosowany z trzpieniem T-PL MRS oraz profilem PG MRSZ
 - verwendet mit dem Stift T-PL MRS und Profil PG MRSZ
 - применяется со стержнем T-PL MRS и профилем PG MRSZ
 - used with pivot T-PL MRS and PG MRSZ profile

szt. x m
St. x m
шт x м
pcs x m

5 x 6

Kod	Kolor:	Farbe:	Цвет:	Colour:
x = 02	biały	weiß	белый	white
x = 08	ciemnobrązowy	dunkelbraun	темно-коричневый	dark brown
x = 23	szary antracyt	anthrazitgrau	серый антрацит	anthracite grey
x = 28	orzech	nuss	орех	nut
x = 30	złoty dąb	goldeiche	золотой дуб	golden oak

System MRSZ

T-PL MRS

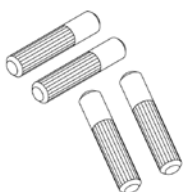



Trzpień do profilu łączącego
Stift zum Verbindungsprofil
Стержень для соединяющего профиля
Pivot for connecting profile

- T-PLMRS**
- stosowany z profilem łączącym PL MRS, PL MRSZ, PL MRO oraz PLU MRO
 - verwendet mit dem Verbindungsprofil PL MRS, PL MRSZ, PL MRO und PLU MRO
 - применяется с соединяющим профилем PL MRS, PL MRSZ, PL MRO и PLU MRO
 - used with PL MRS, PL MRSZ, PL MRO and PLU MRO connecting profile

szt.
St.
шт
pcs

100

System MRS / MRSZ / MRO

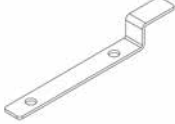
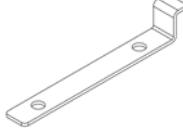
Artykuł Artikel Артикул Article	Opis Beschreibung Название Description	Pakowanie Verpackung Упаковка Packing
<h2>NWPG/Z MRSZ</h2>  <p>System MRSZ</p>	<p>Narożnik wewnętrzny moskitiery ramkowej stałej do zagniatania Inneneck des dauerhaft befestigten Spannrahmens zum eindrücken Внутренний угольник постоянной москитной сетки для зажатия Internal corner for the fixed insect screens to knead</p> <p>NWPG/ZMRSZ - stosowany z profilem PG MRSZ oraz klejem KNA - verwendet mit Profile PG MRSZ und KNA Kleber - применяется с профилем PG MRSZ и клеем KNA - used with profile PG MRSZ and glue KNA</p>	<p>szt. St. шт pcs</p> <p>20</p>
<h2>NWPG/S MRSZ</h2>  <p>System MRSZ</p>	<p>Narożnik wewnętrzny moskitiery ramkowej stałej do skręcania Inneneck des dauerhaft befestigten Spannrahmens zum zusammenschrauben Внутренний угольник рамочной москитной сетки для скручивания Internal corner for the fixed insect screens to screw</p> <p>NWPG/SMRSZ - stosowany z profilem PG MRSZ w zestawie z wkrętami dociskowymi M3 x 12 - verwendet mit Profile PG MRSZ und mit Gegendrückschraubensatz M3 x 12 - применяется с профилем PG MRSZ в составе с дожимным шурупом M3 x 12 - used with profile PG MRSZ in set with screws M3 x 12</p>	<p>szt. St. шт pcs</p> <p>20</p>
<h2>ZG MRSZ</h2>  <p>System MRSZ</p>	<p>Zaczep górny Oberer Haken Верхний зацеп Upper holder</p> <p>ZGMRSZ - do montażu moskitiery z profilu PG MRSZ na ramę okienną - zur Montage von PG MRSZ am Fensterrahmen - для монтажа профиля PG MRSZ на оконную раму - for insect screen installation with PG MRSZ profile on a window frame</p>	<p>szt. St. шт pcs</p> <p>200</p>
<h2>ZD MRSZ</h2>  <p>System MRSZ</p>	<p>Zaczep dolny Unterer Haken Нижний зацеп Bottom holder</p> <p>ZDMRSZ - do montażu moskitiery z profilu PG MRSZ na ramę okienną - zur Montage von PG MRSZ am Fensterrahmen - для монтажа профиля PG MRSZ на оконную раму - for insect screen installation with PG MRSZ profile on a window frame</p>	<p>szt. St. шт pcs</p> <p>200</p>

Artykuł
 Artikel
 Артикул
 Article

Opis
 Beschreibung
 Название
 Description

Pakowanie
 Verpackung
 Упаковка
 Packing

Z MRSZ

NEW



Zaczer
 Haken
 Зацеп
 Holder

ZMRSZ

- do montażu moskitiery z profilu PG MRSZ wraz z profilem łączącym PL MRSZ
- zur Montage von PG MRSZ am Fensterrahmen mit Verbindungsprofil PL MRSZ
- для монтажа москитной сетки из профиля PG MRSZ вместе с профилем соединяющим PL MRSZ
- for installation an insect screen with PG MRSZ profile on a window frame with PL MRSZ connecting profile

szt.
 St.
 шт
 pcs

200

ZP 5



Zatyczka PCW
 PVC Stöpsel
 Заглушка ПВХ
 PVC caps

ZP5/x

- do maskowania otworów w szynach jezdnych moskitiery ramkowej przesuwnej MRP oraz w profilach PG MRSZ, PG MRO i PG RMRO
- für das Abdecken der Löcher in der Rollschienen des verschiebbaren Spannrahmens MRP und des Hauptprofils PG MRSZ, PG MRO und PG RMRO
- для маскировки отверстий в шинах скольжения москитной передвижной рамки MRP и в профиле PG MRSZ, PG MRO и PG RMRO
- to cover the holes in the rails of the sliding insect screen MRP and in PG MRSZ, PG MRO and PG RMRO profiles

szt.
 St.
 шт
 pcs

500

Kod	Kolor:	Farbe:	Цвет:	Colour:
x = 02	biały	weiß	белый	white
x = 08	ciemnobrązowy	dunkelbraun	темно-коричневый	dark brown
x = 09	brązowy	braun	коричневый	brown
x = 23	szary antracyt	anthrazitgrau	серый антрацит	anthracite grey
x = 32	karmel	karamell	карамель	caramel

System MRSZ / MRP / MRO

UM MRS



Uchwyt montażowy moskitiery ramkowej stałej
 Montagegriff des festen Spannrahmens
 Монтажный зажим москитной рамки постоянной
 Mounting handle for fixed insect screens

UMMRS/x

Kod	Kolor:	Farbe:	Цвет:	Colour:
x = 20	czarny	schwarz	черный	black

szt.
 St.
 шт
 pcs

100

System MRS / MRSZ

Artykuł
Artikel
Артикул
Article

Opis
Beschreibung
Название
Description

Pakowanie
Verpackung
Упаковка
Packing

S MR

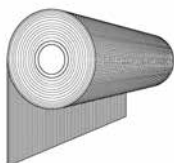

Siatka moskitiery ramkowej
Spannrahmennetzgitter
Москитная сетка
Net for fixed insect screens

SMR

- do zastosowania z systemami moskitier ramkowych
- für Verwendung mit dauerhaft befestigten Spannrahmensystemen
- для применения в системах рамочных москитных сеток
- for use with insect screens systems

szerokość siatki [m] / Breite [m] / ширина сетки [м] / net width [m]	
SMR/1,2/x	1,2
SMR/1,4/x	1,4
SMR/1,6/x	1,6
SMR/2,6/x	2,6

Kod	Kolor:	Farbe:	Цвет:	Colour:
x = 03	szary	grau	серый	grey
x = 20	czarny	schwarz	чёрный	black

System MRS / MRSZ / MRO / MRP

m
m
m
m

30
30
30
30

U5/MR

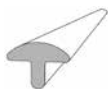

Uszczelka moskitiery ramkowej
Dichtung für den Spannrahmen
Прокладка москитной рамки
Net seal for insect screens

U5/MR/x

- stosowana z profilami PG MRS, PG/SZ MRS i PG MRSZ
- verwendet mit Profilen PG MRS, PG/SZ MRS und PG MRSZ
- применяется с профилями PG MRS, PG/SZ MRS и PG MRSZ
- used with profiles PG MRS, PG/SZ MRS and PG MRSZ

Kod	Kolor:	Farbe:	Цвет:	Colour:
x = 20	czarny	schwarz	чёрный	black

System MRS / MRSZ

m
m
m
m

360

PN 2,4 x 4

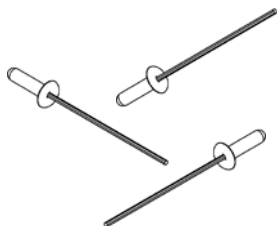

Nity nierdzewne 2,4 x 4 mm
Rostfreie Popnieten 2,4 x 4 mm
Заклепки нержавеющей 2,4 x 4 мм
Stainless rivets 2,4 x 4 mm

PN2,4x4/x

- stosowane z zaczepami ZD MRSZ, ZG MRSZ oraz Z MRSZ
- verwendet mit Haken ZD MRSZ, ZG MRSZ und Z MRSZ
- применяются с зацепами ZD MRSZ, ZG MRSZ и Z MRSZ
- used with ZD MRSZ, ZG MRSZ and Z MRSZ holders

Kod	Kolor:	Farbe:	Цвет:	Colour:
x = 00	nielakierowany	unlackiert	некрашенный	mill finish
x = 02	biały	weiß	белый	white
x = 08	ciemnobrązowy	dunkelbraun	темно-коричневый	dark brown
x = 23	szary antracyt	anthrazitgrau	серый антрацит	anthracite grey

System MRSZ

szt.
St.
шт
pcs

1000

Artykuł
 Artikel
 Артикул
 Article

Opis
 Beschreibung
 Название
 Description

Pakowanie
 Verpackung
 Упаковка
 Packing

U/PSB/R



Uszczelka szczotkowa
Bürstendichtung
Щеточная прокладка
Brush

U/PSB/R/x

- stosowana z profilem bocznym PSB skrzynki SKT oraz profilem głównym PG MRSZ
- verwendet mit PSB Seitenprofil des SKT Kastens und Hauptprofil PG MRSZ
- применяется с боковым профилем PSB короба SKT и главным профилем PG MRSZ
- used with PSB side profile of SKT shutter box and PG MRSZ main profile

m
m
m
m

350

Kod	Kolor:	Farbe:	Цвет:	Colour:
x = 03	szary	grau	серый	grey

System SKT / MRSZ

Artykuł
Artikel
Артикул
Article

Opis
Beschreibung
Название
Description

Pakowanie
Verpackung
Упаковка
Packing

PG MRO

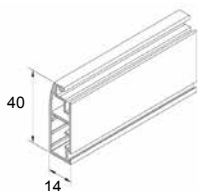

Profil główny moskitiery ramkowej otwieranej
Hauptprofil des aufmachbaren Spannrahmens
Главный профиль рамочной москитной сетки открываемой
Main profile for the swing insect screens

PGMRO/x

Kod	Kolor:	Farbe:	Цвет:	Colour:
x = 02	biały	weiß	белый	white
x = 08	ciemnobrązowy	dunkelbraun	темно-коричневый	dark brown
x = 23	szary antracyt	anthrazitgrau	серый антрацит	anthracite grey
x = 28	orzech	nuss	орех	nut
x = 30	złoty dąb	goldeiche	золотой дуб	golden oak

szt. x m
St. x m
шт x m
pcs x m

5 x 6

System MRO

PLU MRO

NEW

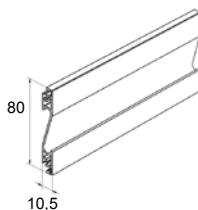

Profil łączący z uchwytem
Verbindungsprofil mit Griff
Соединяющий профиль с зацепом
Connecting profile with handle

PLUMRO/x

- stosowany z profilem PG MRO, zatyczką ZPLU MRO oraz trzpieniem T- PL MRO
- verwendet mit PG MRO Profil und Abdeckknopf ZPLU MRO und mit dem Stift T-PL MRS
- применяется с профилем PG MRO и заглушкой ZPLU MRO и со стержнем T- PL MRS
- used with PG MRO profile and ZPLU MRO side lock and with pivot T-PL MRS

Kod	Kolor:	Farbe:	Цвет:	Colour:
x = 02	biały	weiß	белый	white
x = 08	ciemnobrązowy	dunkelbraun	темно-коричневый	dark brown
x = 23	szary antracyt	anthrazitgrau	серый антрацит	anthracite grey
x = 28	orzech	nuss	орех	nut
x = 30	złoty dąb	goldeiche	золотой дуб	golden oak

szt. x m
St. x m
шт x m
pcs x m

5 x 6

System MRO

ZPLU MRO

NEW

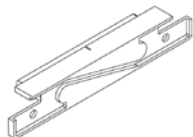

Zatyczka profilu łączącego
Abdeckknopf für Verbindungsprofil
Заглушка соединяющего профиля
Side lock of connecting profile

ZPLU MRO/x

- stosowana z profilem PLU MRO
- verwendet mit Profile PLU MRO
- применяется с профилем PLU MRO
- used with profile PLU MRO

Kod	Kolor:	Farbe:	Цвет:	Colour:
x = 02	biały	weiß	белый	white
x = 08	ciemnobrązowy	dunkelbraun	темно-коричневый	dark brown
x = 09	brązowy	braun	коричневый	brown
x = 23	szary antracyt	anthrazitgrau	серый антрацит	anthracite grey
x = 32	karmel	karamell	карамель	caramel

para
Paar
пар
pair

100

System MRO

Artykuł
Artikel
Артикул
ArticleOpis
Beschreibung
Название
DescriptionPakowanie
Verpackung
Упаковка
Packing

PL MRO

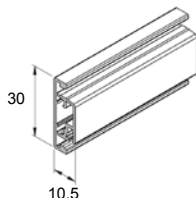

Profil łączący
Verbindungsprofil
Профиль соединяющий
Connecting profile

PLMRO/x

- stosowany do moskitiery przesuwnej MRP oraz otwieranej MRO
- Anwendbar mit dem aufmachbaren MRO, verschiebbaren MRP Spannrahmensystem
- применяется с москитной рамкой распашной MRO и раздвижной MRP
- used for sliding MRP and swing MRO insect screen

szt. x m
St. x m
шт x м
pcs x m

5 x 6

Kod	Kolor:	Farbe:	Цвет:	Colour:
x = 02	biały	weiß	белый	white
x = 08	ciemnobrązowy	dunkelbraun	темно-коричневый	dark brown
x = 23	szary antracyt	anthrazitgrau	серый антрацит	anthracite grey
x = 28	orzech	nuss	орех	nut
x = 30	złoty dąb	goldeiche	золотой дуб	golden oak

System MRO / MRP

ZPL MRO



Zatyczka profilu łączącego
Abdeckknopf für Verbindungsprofil
Заглушка соединяющего профиля
Side lock of connecting profile

ZPLMRO/x

- stosowana z profilem PL MRO
- verwendet mit Profile PL MRO
- применяется с профилем PL MRO
- used with Profile PL MRO

para
Paar
пар
pair

100

Kod	Kolor:	Farbe:	Цвет:	Colour:
x = 02	biały	weiß	белый	white
x = 08	ciemnobrązowy	dunkelbraun	темно-коричневый	dark brown
x = 09	brązowy	braun	коричневый	brown
x = 23	szary antracyt	anthrazitgrau	серый антрацит	anthracite grey
x = 32	karmel	karamell	карамель	caramel

System MRO / MRP

T-PL MRS

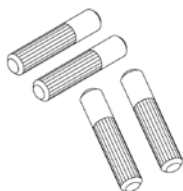

Trzpień do profilu łączącego
Stift zum Verbindungsprofil
Стержень для соединяющего профиля
Pivot for connecting profile

T-PLMRS

- stosowany z profilem łączącym PL MRS, PL MRSZ, PL MRO oraz PLU MRO
- verwendet mit dem Verbindungsprofil PL MRS, PL MRSZ, PL MRO und PLU MRO
- применяется с соединяющим профилем PL MRS, PL MRSZ, PL MRO и PLU MRO
- used with PL MRS, PL MRSZ, PL MRO and PLU MRO connecting profile

szt.
St.
шт
pcs

100

System MRS / MRSZ / MRO

Artykuł
Artikel
Артикул
Article

Opis
Beschreibung
Название
Description

Pakowanie
Verpackung
Упаковка
Packing

NW/Z MRO



Narożnik wewnętrzny moskitiery ramkowej otwieranej do zagniatania
Inneneck des aufmachbaren Spannrahmens zum eindrücken
Внутренний угольник постоянной москитной сетки для зажатия
Internal corner for the swing insect screens to knead

NW/ZMRO

- stosowany z profilem PG MRO oraz klejem KNA
- verwendet mit Profile PG MRO und KNA Kleber
- применяется с профилем PG MRO и клеем KNA
- used with Profile PG MRO and glue KNA

szt.
St.
шт
pcs

20

System MRO

NW/S MRO



Narożnik wewnętrzny moskitiery ramkowej otwieranej do skręcania
Inneneck des aufmachbaren Spannrahmens zum zusammenschrauben
Внутренний угольник рамочной москитной сетки для скручивания
Internal corner for the swing insect screens to screw

NW/SMRO

- stosowany z profilem PG MRO, z wkrętami dociskowymi M5 x 20
- verwendet mit Profile PG MRO, mit Gegendrückschraubensatz M5 x 20
- применяется с профилем PG MRO, в составе с дожимными шурупами M5 x 20
- used with Profile PG MRO, in set with screws M5 x 20

szt.
St.
шт
pcs

20

System MRO

PW MRO

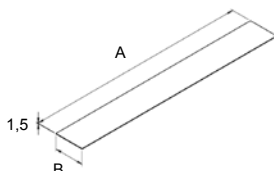

Płyta wypełniająca moskitiery ramkowej otwieranej
Ergänzungsplatte des aufmachbaren Spannrahmens
Предохранительная плита открываемой москитной рамки
Extra plate of swing insect screen

NEW

NEW

	A [mm]	B [mm]	
PWMRO/100/1000/x	1000	100	10
PWMRO/100/1200/x	1200	100	10
PWMRO/300/1000/x	1000	300	10
PWMRO/300/1200/x	1200	300	10

Kod	Kolor:	Farbe:	Цвет:	Colour:
x = 02	biały	weiß	белый	white
x = 08	ciemnobrązowy	dunkelbraun	темно-коричневый	dark brown
x = 23	szary antracyt	anthrazitgrau	серый антрацит	anthracite grey
x = 28	orzech	nuss	орех	nut
x = 30	złoty dąb	goldeiche	золотой дуб	golden oak

szt.
St.
шт
pcs

10

10

10

10

System MRO

Artykuł
Artikel
Артикул
ArticleOpis
Beschreibung
Название
DescriptionPakowanie
Verpackung
Упаковка
Packing

ZS/L MRO



Zawias z samodomykaczem
Selbstschließendes Scharnier
Самозатворяемая петля
Self closing hinge

ZS/LMRO/x - zawias do wykonania lewego, z wkrętami ST 3,9 x 9,5
- der Scharnier für die linke Ausführung, mit ST 3,9 x 9,5 Schrauben
- петля к левому исполнению, с винтами ST 3,9 x 9,5
- a hinge for the left side assembly, with ST 3,9 x 9,5 screws

Kod	Kolor:	Farbe:	Цвет:	Colour:
x = 02	biały	weiß	белый	white
x = 08	ciemnobrązowy	dunkelbraun	темно- коричневый	dark brown
x = 09	brązowy	braun	коричневый	brown
x = 23	szary antracyt	anthrazitgrau	серый антрацит	anthracite grey
x = 32	karmel	karamell	карамель	caramel

System MRO

szt.
St.
шт
pcs

10

ZS/R MRO



Zawias z samodomykaczem
Selbstschließendes Scharnier
Самозатворяемая петля
Self closing hinge

ZS/RMRO/x - zawias do wykonania prawego, z wkrętami ST 3,9 x 9,5
- der Scharnier für die rechte Ausführung, mit ST 3,9 x 9,5 Schrauben
- петля к правому исполнению, с винтами ST 3,9 x 9,5
- a hinge for the right side assembly, with ST 3,9 x 9,5 screws

Kod	Kolor:	Farbe:	Цвет:	Colour:
x = 02	biały	weiß	белый	white
x = 08	ciemnobrązowy	dunkelbraun	темно- коричневый	dark brown
x = 09	brązowy	braun	коричневый	brown
x = 23	szary antracyt	anthrazitgrau	серый антрацит	anthracite grey
x = 32	karmel	karamell	карамель	caramel

System MRO

szt.
St.
шт
pcs

10

AZS/L MRO



Aluminiowy zawias ze sprężyną
Aluminium-Scharnier mit Feder
Алюминиевая петля с пружиной
Aluminum hinge with a spring

AZS/LMRO/x - zawias do wykonania lewego, z wkrętami ST 3,9 x 9,5
- der Scharnier für die linke Ausführung, mit ST 3,9 x 9,5 Schrauben
- петля к левому исполнению, с винтами ST 3,9 x 9,5
- a hinge for the left side assembly, with ST 3,9 x 9,5 screws

Kod	Kolor:	Farbe:	Цвет:	Colour:
x = 02	biały	weiß	белый	white
x = 08	ciemnobrązowy	dunkelbraun	темно- коричневый	dark brown
x = 23	szary antracyt	anthrazitgrau	серый антрацит	anthracite grey
x = 32	karmel	karamell	карамель	caramel

System MRO

szt.
St.
шт
pcs

10

Artykuł
Artikel
Артикул
Article

Opis
Beschreibung
Название
Description

Pakowanie
Verpackung
Упаковка
Packing

AZS/R MRO

Aluminiowy zawias ze sprężyną
Aluminium-Scharnier mit Feder
Алюминиевая петля с пружиной
Aluminum hinge with a spring



AZS/RMRO/x - zawias do wykonania prawego, z wkrętami ST 3,9 x 9,5
- der Scharnier für die rechte Ausführung, mit ST 3,9 x 9,5 Schrauben
- петля к правому исполнению, с винтами ST 3,9 x 9,5
- a hinge for the right side assembly, with ST 3,9 x 9,5 screws

Kod	Kolor:	Farbe:	Цвет:	Colour:
x = 02	biały	weiß	белый	white
x = 08	ciemnobrązowy	dunkelbraun	темно-коричневый	dark brown
x = 23	szary antracyt	anthrazitgrau	серый антрацит	anthracite grey
x = 32	karmel	karamell	карамель	caramel

szt.
St.
шт
pcs

10

System MRO

AZBS/L MRO

Aluminiowy zawias bez sprężyny
Aluminium-Scharnier ohne Feder
Алюминиевая петля без пружины
Aluminum hinge without a spring



AZBS/LMRO/x - zawias do wykonania lewego, z wkrętami ST 3,9 x 9,5
- der Scharnier für die linke Ausführung, mit ST 3,9 x 9,5 Schrauben
- петля к левому исполнению, с винтами ST 3,9 x 9,5
- a hinge for the left side assembly, with ST 3,9 x 9,5 screws

Kod	Kolor:	Farbe:	Цвет:	Colour:
x = 02	biały	weiß	белый	white
x = 08	ciemnobrązowy	dunkelbraun	темно-коричневый	dark brown
x = 23	szary antracyt	anthrazitgrau	серый антрацит	anthracite grey
x = 32	karmel	karamell	карамель	caramel

szt.
St.
шт
pcs

10

System MRO

AZBS/R MRO

Aluminiowy zawias bez sprężyny
Aluminium-Scharnier ohne Feder
Алюминиевая петля без пружины
Aluminum hinge without a spring



AZBS/RMRO/x - zawias do wykonania prawego, z wkrętami ST 3,9 x 9,5
- der Scharnier für die rechte Ausführung, mit ST 3,9 x 9,5 Schrauben
- петля к правому исполнению, с винтами ST 3,9 x 9,5
- a hinge for the right side assembly, with ST 3,9 x 9,5 screws

Kod	Kolor:	Farbe:	Цвет:	Colour:
x = 02	biały	weiß	белый	white
x = 08	ciemnobrązowy	dunkelbraun	темно-коричневый	dark brown
x = 23	szary antracyt	anthrazitgrau	серый антрацит	anthracite grey
x = 32	karmel	karamell	карамель	caramel

szt.
St.
шт
pcs

10

System MRO

Artykuł
Artikel
Артикул
Article

Opis
Beschreibung
Название
Description

Pakowanie
Verpackung
Упаковка
Packing

U MRO

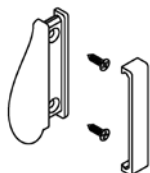

Uchwyt do otwierania moskitiery ramkowej otwieranej
Öffnungsgriff des aufmachbaren Spannrahmens
Ручка для открытия москитной рамки открываемой
Handle to open the swing insect screen

UMRO/x - w zestawie z wkrętami M3,5 x 9,5
- mit Schraubensatz M3,5 x 9,5
- в составе с шурупami M3,5 x 9,5
- in set with screws M3,5 x 9,5

Kod	Kolor:	Farbe:	Цвет:	Colour:
x = 02	biały	weiß	белый	white
x = 08	ciemnobrązowy	dunkelbraun	темно-коричневый	dark brown
x = 23	szary antracyt	anthrazitgrau	серый антрацит	anthracite grey
x = 32	karmel	karamell	карамель	caramel

szt.
St.
шт
pcs

1

System MRO

UW MRO

NEW



Uchwyt wewnętrzny do otwierania moskitiery ramkowej otwieranej
Öffnungsgriff von Innen des aufmachbaren Spannrahmens
Внутренний зацеп для открывания распашной москитной рамки
Internal handle to open the swing insect screen

UWMRO/x

Kod	Kolor:	Farbe:	Цвет:	Colour:
x = 02	biały	weiß	белый	white
x = 08	ciemnobrązowy	dunkelbraun	темно-коричневый	dark brown
x = 09	brązowy	braun	коричневый	brown
x = 23	szary antracyt	anthrazitgrau	серый антрацит	anthracite grey
x = 32	karmel	karamell	карамель	caramel

szt.
St.
шт
pcs

1

System MRO

S MR

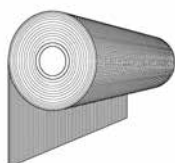

Siatka moskitiery ramkowej
Spannrahmennetzgitter
Москитная сетка
Net for fixed insect screens

SMR - do zastosowania z systemami moskitier ramkowych
- für Verwendung mit dauerhaft befestigten Spannrahmensystems
- для применения в системах рамочных москитных сеток
- for use with insect screens systems

szerokość siatki [m] / Breite [m] / ширина сетки [m] / net width [m]	
SMR/1,2/x	1,2
SMR/1,4/x	1,4
SMR/1,6/x	1,6
SMR/2,6/x	2,6

m
m
m
m

30
30
30
30

Kod	Kolor:	Farbe:	Цвет:	Colour:
x = 03	szary	grau	серый	grey
x = 20	czarny	schwarz	чёрный	black

System MRS / MRSZ / MRO / MRP

Artykuł
Artikel
Артикул
Article

Opis
Beschreibung
Название
Description

Pakowanie
Verpackung
Упаковка
Packing

U1/MR

Uszczelka moskitiery ramkowej
Dichtung für den Spannrahmen
Прокладка москитной рамки
Net seal for insect screens

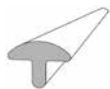

U1/MR/x

- stosowana z profilami PG MRO oraz PG MRP
- verwendet mit Profilen PG MRO und PG MRP
- применяется с профилями PG MRO и PG MRP
- применяется с профилями PG MRO and PG MRP

Kod	Kolor:	Farbe:	Цвет:	Colour:
x = 20	czarny	schwarz	черный	black

System MRO / MRP

U2/MR

Uszczelka szczotkowa
Bürstendichtung
Щеточная прокладка
Brush



U2/MR/x - stosowana z profilem PG MRO

- verwendet mit den Profilen PG MRO
- применяется с профилем PG MRO
- used with PG MRO profiles

Kod	Kolor:	Farbe:	Цвет:	Colour:
x = 20	czarny	schwarz	чёрный	black

System MRO

U/PW MRO

NEW

Uszczelka gumowa
Gummidichtung
Резиновый уплотнитель
Rubber seal



U/PWMRO/x

- stosowana z płytą wypełniającą PW MRO
- verwendet mit Ergänzungsplatte PW MRO
- применяется с предохранительной плитой PW MRO
- used with extra plate PW MRO

Kod	Kolor:	Farbe:	Цвет:	Colour:
x = 20	czarny	schwarz	чёрный	black

System MRO

Artykuł
Artikel
Артикул
Article

Opis
Beschreibung
Название
Description

Pakowanie
Verpackung
Упаковка
Packing

MG MRO

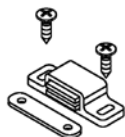

Magnes moskitiery ramkowej otwieranej
Magnet des aufmachbaren Spannrahmens
Магнит москитной рамки открываемой
Magnet of the swing insect screen

MGMRO/x

- w zestawie z wkrętami i stalową płytą
- Im Set mit Schraubensatz und Stahlplatte
- в составе с шурупами и стальной плиткой
- in set with screws and steel plate

Kod	Kolor:	Farbe:	Цвет:	Colour:
x = 02	biały	weiß	белый	white
x = 08	ciemnobrązowy	dunkelbraun	темно-коричневый	dark brown

kpl.
Satz.
компл.
set

1

System MRO

TM MRO

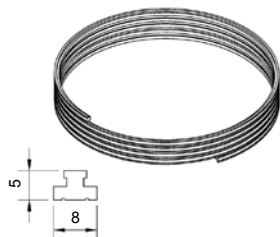

Taśma magnetyczna
Magnetband
Магнитная лента
Magnetic tape

TMMRO - stosowana z profilem PG MRO

- verwendet mit den Profilen PG MRO
- применяется с профилем PG MRO
- used with PG MRO profiles

m
m
m
m

60

System MRO

TS MRO

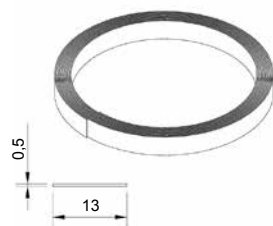

Taśma stalowa
Stahlband
Стальная лента
Steel tape

TSMRO/x

- stosowana z TM MRO
- verwendet mit TM MRO
- применяется с TM MRO
- used with TM MRO

Kod	Kolor:	Farbe:	Цвет:	Colour:
x = 02	biały	weiß	белый	white

m
m
m
m

30

System MRO

Artykuł
Artikel
Артикул
Article

Opis
Beschreibung
Название
Description

Pakowanie
Verpackung
Упаковка
Packing

ZP 5



Zatyczka PCW
PVC Stöpsel
Затлушка ПВХ
PVC caps

ZP5/x

- do maskowania otworów w szynach jezdnych moskitiery ramkowej przesuwnej MRP oraz w profilach PG MRSZ, PG MRO i PG RMRO
- für das Abdecken der Löcher in der Rollschienen des verschiebbaren Spannrahmens MRP und des Hauptprofils PG MRSZ, PG MRO und PG RMRO
- для маскировки отверстий в шинах скольжения москитной передвижной рамки MRP и в профиле PG MRSZ, PG MRO и PG RMRO
- to cover the holes in the rails of the sliding insect screen MRP and in PG MRSZ, PG MRO and PG RMRO profiles

szt.
St.
шт
pcs

500

Kod	Kolor:	Farbe:	Цвет:	Colour:
x = 02	biały	weiß	белый	white
x = 08	ciemnobrązowy	dunkelbraun	темно-коричневый	dark brown
x = 09	brązowy	braun	коричневый	brown
x = 23	szary antracyt	anthrazitgrau	серый антрацит	anthracite grey
x = 32	karmel	karamell	карамель	caramel

System MRSZ / MRP / MRO

Artykuł
Artikel
Артикул
Article

Opis
Beschreibung
Название
Description

Pakowanie
Verpackung
Упаковка
Packing

PG RMRO

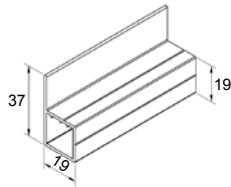

Profil główny ramy moskitiery ramkowej otwieranej
Hauptprofil des Rahmens des aufmachbaren Spannrahmens
Главный профиль рамочной москитной сетки открываемой
Main profile for the swing insect screens

PGRMRO/x

Kod	Kolor:	Farbe:	Цвет:	Colour:
x = 02	biały	weiß	белый	white
x = 08	ciemnobrązowy	dunkelbraun	темно-коричневый	dark brown
x = 23	szary antracyt	anthrazitgrau	серый антрацит	anthracite grey
x = 28	orzech	nuss	орех	nut
x = 30	złoty dąb	goldeiche	золотой дуб	golden oak

szt. x m
St. x m
шт x м
pcs x m

5 x 6

System MRO

PU RMRO

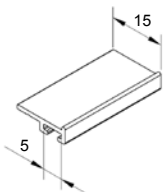

Profil uszczelki
Dichtungsprofil
Профиль прокладки
Seal profile

PURMRO/x

- stosowany z profilem PG MRO
- verwendet mit Profile PG MRO
- применяется с профилем PG MRO
- used with profile PG MRO

Kod	Kolor:	Farbe:	Цвет:	Colour:
x = 02	biały	weiß	белый	white
x = 08	ciemnobrązowy	dunkelbraun	темно-коричневый	dark brown
x = 23	szary antracyt	anthrazitgrau	серый антрацит	anthracite grey
x = 28	orzech	nuss	орех	nut
x = 30	złoty dąb	goldeiche	золотой дуб	golden oak

szt. x m
St. x m
шт x м
pcs x m

5 x 6

System MRO

NW/S RMRO



Narożnik wewnętrzny profilu głównego ramy do skręcania
Inneck des Rahmenshauptprofils zum zusammenschrauben
Внутренний угольник главного профиля для скручивания
Internal corner for main profile to screw

NW/SRMRO

- stosowany z profilem PG RMRO w zestawie z wkrętami dociskowymi M5 x 12
- verwendet mit Profile PG RMRO und mit Gegendrückschraubensatz M5 x 12
- применяется с профилем PG RMRO в составе с дожимным шурупом M5 x 12
- used with profile PG RMRO in set with screws M5 x 12

szt.
St.
шт
pcs

20

System MRO

Artykuł
Artikel
Артикул
Article

Opis
Beschreibung
Название
Description

Pakowanie
Verpackung
Упаковка
Packing

AZS/L RMRO

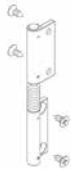

Aluminiowy zawias ramy - ze sprężyną
Aluminium-Rahmenscharnier - mit Feder
Алюминиевая петля рамы - с пружиной
Aluminum frame hinge - with a spring

AZS/LRMRO/x - zawias do wykonania lewego, z wkrętami ST 3,9 x 9,5
- der Scharnier für die linke Ausführung, mit ST 3,9 x 9,5 Schrauben
- петля к левому исполнению, с винтами ST 3,9 x 9,5
- a hinge for the left side assembly, with ST 3,9 x 9,5 screws

Kod	Kolor:	Farbe:	Цвет:	Colour:
x = 02	biały	weiß	белый	white
x = 08	ciemnobrązowy	dunkelbraun	темно-коричневый	dark brown
x = 23	szary antracyt	anthrazitgrau	серый антрацит	anthracite grey
x = 32	karmel	karamell	карамель	caramel

System MRO

szt.
St.
шт
pcs

10

AZS/R RMRO



Aluminiowy zawias ramy - ze sprężyną
Aluminium-Rahmenscharnier - mit Feder
Алюминиевая петля рамы - с пружиной
Aluminum frame hinge - with a spring

AZS/RRMRO/x - zawias do wykonania prawego, z wkrętami ST 3,9 x 9,5
- der Scharnier für die rechte Ausführung, mit ST 3,9 x 9,5 Schrauben
- петля к правому исполнению, с винтами ST 3,9 x 9,5
- a hinge for the right side assembly, with ST 3,9 x 9,5 screws

Kod	Kolor:	Farbe:	Цвет:	Colour:
x = 02	biały	weiß	белый	white
x = 08	ciemnobrązowy	dunkelbraun	темно-коричневый	dark brown
x = 23	szary antracyt	anthrazitgrau	серый антрацит	anthracite grey
x = 32	karmel	karamell	карамель	caramel

System MRO

szt.
St.
шт
pcs

10

AZBS/L RMRO



Aluminiowy zawias ramy - bez sprężyny
Aluminium-Rahmenscharnier - ohne Feder
Алюминиевая петля рамы - без пружины
Aluminum frame hinge - without a spring

AZBS/LRMRO/x - zawias do wykonania lewego, z wkrętami ST 3,9 x 9,5
- der Scharnier für die linke Ausführung, mit ST 3,9 x 9,5 Schrauben
- петля к левому исполнению, с винтами ST 3,9 x 9,5
- a hinge for the left side assembly, with ST 3,9 x 9,5 screws

Kod	Kolor:	Farbe:	Цвет:	Colour:
x = 02	biały	weiß	белый	white
x = 08	ciemnobrązowy	dunkelbraun	темно-коричневый	dark brown
x = 23	szary antracyt	anthrazitgrau	серый антрацит	anthracite grey
x = 32	karmel	karamell	карамель	caramel

System MRO

szt.
St.
шт
pcs

10

Artykuł
Artikel
Артикул
Article

Opis
Beschreibung
Название
Description

Pakowanie
Verpackung
Упаковка
Packing

AZBS/R RMRO

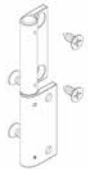

Aluminiowy zawias ramy - bez sprężyny
Aluminium-Rahmenscharnier - ohne Feder
Алюминиевая петля рамы -без пружины
Aluminum frame hinge - without a spring

AZBS/RRMRO/x - zawias do wykonania prawego, z wkrętami ST 3,9 x 9,5
- der Scharnier für die rechte Ausführung, mit ST 3,9 x 9,5 Schrauben
- петля к правому исполнению, с винтами ST 3,9 x 9,5
- a hinge for the right side assembly, with ST 3,9 x 9,5 screws

szł.
St.
шт
pcs

10

Kod	Kolor:	Farbe:	Цвет:	Colour:
x = 02	biały	weiß	белый	white
x = 08	ciemnobrązowy	dunkelbraun	темно- коричневый	dark brown
x = 23	szary antracyt	anthrazitgrau	серый антрацит	anthracite grey
x = 32	karmel	karamell	карамель	caramel

System MRO

ZP 5



Zatyczka PCW
PVC Stöpsel
Заглушка ПВХ
PVC caps

ZP5/x - do maskowania otworów w szynach jezdnych moskitiery ramkowej przesuwnej MRP oraz w profilach PG MRSZ, PG MRO i PG RMRO
- für das Abdecken der Löcher in der Rollschienen des verschiebbaren Spannrahmens MRP und des Hauptprofils PG MRSZ, PG MRO und PG RMRO
- для маскировки отверстий в шинах скольжения москитной передвижной рамки MRP и в профиле PG MRSZ, PG MRO и PG RMRO
- to cover the holes in the rails of the sliding insect screen MRP and in PG MRSZ, PG MRO and PG RMRO profiles

szł.
St.
шт
pcs

500

Kod	Kolor:	Farbe:	Цвет:	Colour:
x = 02	biały	weiß	белый	white
x = 08	ciemnobrązowy	dunkelbraun	темно- коричневый	dark brown
x = 09	brązowy	braun	коричневый	brown
x = 23	szary antracyt	anthrazitgrau	серый антрацит	anthracite grey
x = 32	karmel	karamell	карамель	caramel

System MRSZ / MRP / MRO

Artykuł
Artikel
Артикул
Article

Opis
Beschreibung
Название
Description

Pakowanie
Verpackung
Упаковка
Packing

PG MRP

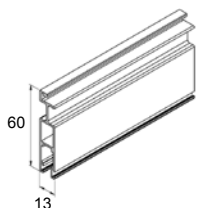

Profil główny moskitiery ramkowej przesuwnej
Hauptprofil des verschiebbaren Spannrahmens
Главный профиль рамочной передвижной сетки
Main profile of sliding insect screen

PGMRP/x

Kod	Kolor:	Farbe:	Цвет:	Colour:
x = 02	biały	weiß	белый	white
x = 08	ciemnobrązowy	dunkelbraun	темно-коричневый	dark brown
x = 23	szary antracyt	anthrazitgrau	серый антрацит	anthracite grey
x = 28	orzech	nuss	орех	nut
x = 30	złoty dąb	goldeiche	золотой дуб	golden oak

szt. x m
St. x m
шт x m
pcs x m

5 x 6

System MRP

PL MRO

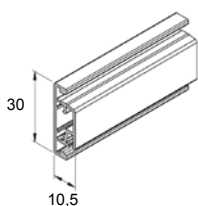

Profil łączący
Verbindungsprofil
Профиль соединяющий
Connecting profile

PLMRO/x

- stosowany do moskitiery przesuwnej MRP oraz otwieranej MRO
- Anwendbar mit dem aufmachbaren MRO, verschiebbaren MRP Spannrahmensystem
- применяется с москитной рамкой распашной MRO и раздвижной MRP
- used for sliding MRP and swing MRO insect screen

Kod	Kolor:	Farbe:	Цвет:	Colour:
x = 02	biały	weiß	белый	white
x = 08	ciemnobrązowy	dunkelbraun	темно-коричневый	dark brown
x = 23	szary antracyt	anthrazitgrau	серый антрацит	anthracite grey
x = 28	orzech	nuss	орех	nut
x = 30	złoty dąb	goldeiche	золотой дуб	golden oak

szt. x m
St. x m
шт x m
pcs x m

5 x 6

System MRO / MRP

ZPL MRO



Zatyczka profilu łączącego
Abdeckknopf des Verbindungsprofil
Заглушка соединяющего профиля
Side lock of connecting profile

ZPLMRO/x

- stosowana z profilem PL MRO
- verwendet mit Profile PL MRO
- применяется с профилем PL MRO
- used with Profile PL MRO

Kod	Kolor:	Farbe:	Цвет:	Colour:
x = 02	biały	weiß	белый	white
x = 08	ciemnobrązowy	dunkelbraun	темно-коричневый	dark brown
x = 09	brązowy	braun	коричневый	brown
x = 23	szary antracyt	anthrazitgrau	серый антрацит	anthracite grey
x = 32	karmel	karamell	карамель	caramel

para
Paar
пар
pair

100

System MRO / MRP

Artykuł
Artikel
Артикул
Article

Opis
Beschreibung
Название
Description

Pakowanie
Verpackung
Упаковка
Packing

SZJP-1 MRP

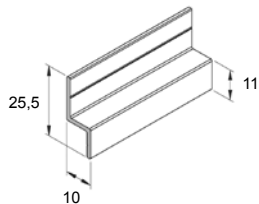

Szyna jezdna prosta pojedyncza moskitiery ramkowej przesuwnej
Gerade, einzelne Rollschiene des verschiebbaren Spannrahmens
Шина скольжения одиночная простая для рамочной передвижной сетки
Simple, single rail of sliding insect screen

SZJP-1MRP/x

Kod	Kolor:	Farbe:	Цвет:	Colour:
x = 02	biały	weiß	белый	white
x = 08	ciemnobrązowy	dunkelbraun	темно-коричневый	dark brown
x = 23	szary antracyt	anthrazitgrau	серый антрацит	anthracite grey
x = 28	orzech	nuss	орех	nut
x = 30	złoty dąb	goldeiche	золотой дуб	golden oak

szt. x m
St. x m
шт x м
pcs x m

1 x 6

System MRP

SZJ-1/8 MRP

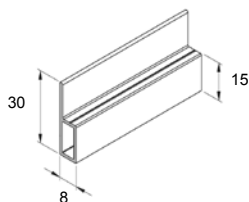

Szyna jezdna pojedyncza 8 mm moskitiery ramkowej przesuwnej
Einzelne 8 mm Rollschiene des verschiebbaren Spannrahmens
Шина скольжения одиночная 8 мм для рамочной передвижной сетки
Single, 8 mm rail of sliding insect screen

SZJ-1/8MRP/x

Kod	Kolor:	Farbe:	Цвет:	Colour:
x = 02	biały	weiß	белый	white
x = 08	ciemnobrązowy	dunkelbraun	темно-коричневый	dark brown
x = 23	szary antracyt	anthrazitgrau	серый антрацит	anthracite grey
x = 28	orzech	nuss	орех	nut
x = 30	złoty dąb	goldeiche	золотой дуб	golden oak

szt. x m
St. x m
шт x м
pcs x m

1 x 6

System MRP

SZJ-1/10 MRP

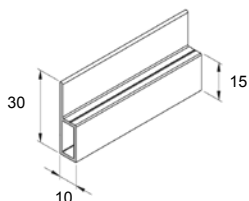

Szyna jezdna pojedyncza 10 mm moskitiery ramkowej przesuwnej
Einzelne 10 mm Rollschiene des verschiebbaren Spannrahmens
Шина скольжения одиночная 10 мм для рамочной передвижной сетки
Single, 10 mm rail of sliding insect screen

SZJ-1/10MRP/x

Kod	Kolor:	Farbe:	Цвет:	Colour:
x = 02	biały	weiß	белый	white
x = 08	ciemnobrązowy	dunkelbraun	темно-коричневый	dark brown
x = 23	szary antracyt	anthrazitgrau	серый антрацит	anthracite grey
x = 28	orzech	nuss	орех	nut
x = 30	złoty dąb	goldeiche	золотой дуб	golden oak

szt. x m
St. x m
шт x м
pcs x m

1 x 6

System MRP

Artykuł
Artikel
Артикул
Article

Opis
Beschreibung
Название
Description

Pakowanie
Verpackung
Упаковка
Packing

SZJ-1/15 MRP

NEW

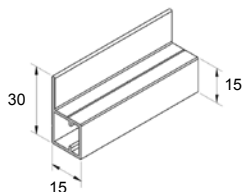

Szyna jezdna pojedyncza 15 mm moskitiery ramkowej przesuwnej
Einzelne 15 mm Rollschiene des verschiebbaren Spannrahmens
Шина скольжения одиночная 15 мм для рамочной передвижной сетки
Single, 15 mm rail of sliding insect screen

SZJ-1/15MRP/x

Kod	Kolor:	Farbe:	Цвет:	Colour:
x = 02	biały	weiß	белый	white
x = 08	ciemnobrązowy	dunkelbraun	темно-коричневый	dark brown
x = 23	szary antracyt	anthrazitgrau	серый антрацит	anthracite grey
x = 28	orzech	nuss	орех	nut
x = 30	złoty dąb	goldeiche	золотой дуб	golden oak

szt. x m
St. x m
шт x m
pcs x m

5 x 6

System MRP

SZJP-2 MRP

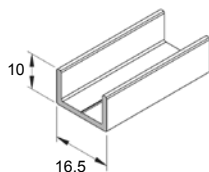

Szyna jezdna prosta podwójna moskitiery ramkowej przesuwnej
Gerade, doppelte Rollschiene des verschiebbaren Spannrahmens
Шина скольжения простая двойная для рамочной передвижной сетки
Simple, double rail of sliding insect screen

SZJP-2MRP/x

Kod	Kolor:	Farbe:	Цвет:	Colour:
x = 02	biały	weiß	белый	white
x = 08	ciemnobrązowy	dunkelbraun	темно-коричневый	dark brown
x = 23	szary antracyt	anthrazitgrau	серый антрацит	anthracite grey
x = 28	orzech	nuss	орех	nut
x = 30	złoty dąb	goldeiche	золотой дуб	golden oak

szt. x m
St. x m
шт x m
pcs x m

1 x 6

System MRP

SZJ-2 MRP

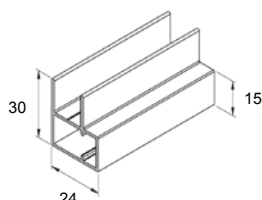

Szyna jezdna podwójna moskitiery ramkowej przesuwnej
Doppelte Rollschiene des verschiebbaren Spannrahmens
Шина скольжения простая двойная для рамочной передвижной сетки
Double rail of sliding insect screen

SZJ-2MRP/x

Kod	Kolor:	Farbe:	Цвет:	Colour:
x = 02	biały	weiß	белый	white
x = 08	ciemnobrązowy	dunkelbraun	темно-коричневый	dark brown
x = 23	szary antracyt	anthrazitgrau	серый антрацит	anthracite grey
x = 28	orzech	nuss	орех	nut
x = 30	złoty dąb	goldeiche	золотой дуб	golden oak

szt. x m
St. x m
шт x m
pcs x m

1 x 6

System MRP

Artykuł
Artikel
Артикул
Article

Opis
Beschreibung
Название
Description

Pakowanie
Verpackung
Упаковка
Packing

NWPG/Z MRP



System MRP

Narożnik wewnętrzny profilu głównego do zagniataania
Inneneck des Hauptspannrahmenprofils zum eindrücken
Внутренний угольник главного профиля для зажатия
Internal corner for main profile to knead

NWPG/ZMRP - stosowany z profilem PG MRP oraz klejem KNA
- verwendet mit Profile PG MRP und Kleber KNA
- применяется с профилем PG MRP и с клей KNA
- used with profile PG MRP and glue KNA

szt.
St.
шт
pcs

20

NWPG/S MRP



System MRP

Narożnik wewnętrzny profilu głównego do skręcania
Inneneck des Hauptspannrahmenprofils zum zusammenschrauben
Внутренний угольник главного профиля для скручивания
Internal corner for main profile to screw

NWPG/SMRP - stosowany z profilem PG MRP, w zestawie z wkrętami dociskowymi M5 x 12
- verwendet mit Profile PG MRP, mit Gegendrückschraubensatz M5 x 12
- применяется с профилем PG MRP, в составе с дожимными шурупami M5 x 12
- used with Profile PG MRP, in set with screws M5 x 12

szt.
St.
шт
pcs

20

NW-8 MRP



System MRP

Narożnik wewnętrzny szyny jezdnej do skręcania
Inneneck des Hauptspannrahmenprofils zum eindrücken
Внутренний угольник шины скольжения для скручивания
Internal corner for rail to screw

NW-8MRP - stosowany z szyną jezdnią SZJ-1/8 MRP, w zestawie z wkrętami dociskowymi M3 x 12
- verwendet mit Rollschiene SZJ-1/8 MRP und Gegendrückschrauben M3 x 12
- применяется с шиной SZJ-1/8 MRP, в составе с дожимными шурупami M3 x 12
- used with SZJ-1/8 MRP rail, in set with M3x12 grub screws

szt.
St.
шт
pcs

20

NW-10 MRP





System MRP

Narożnik wewnętrzny szyny jezdnej do skręcania
Inneneck des Hauptspannrahmenprofils zum eindrücken
Внутренний угольник шины скольжения для скручивания
Internal corner for rail to screw

NW-10MRP - stosowany z szyną jezdnią SZJ-1/10 MRP i SZJ-1/15 MRP w zestawie z wkrętami dociskowymi M4 x 12
- verwendet mit Rollschiene SZJ-1/10 MRP und SZJ-1/15 MRP Im Set mit Gegendrückschrauben M4 x 12
- применяется с шиной SZJ-1/10 MRP и SZJ-1/15 MRP в составе с дожимными шурупami M4 x 12
- used with SZJ-1/10 MRP and SZJ-1/15 MRP rail, in set with M4x12 screws

szt.
St.
шт
pcs

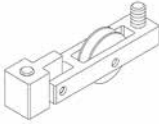
20

Artykuł Artikel Артикул Article	Opis Beschreibung Название Description	Pakowanie Verpackung Упаковка Packing										
<h2>NW-P MRP</h2> 	<p>Narożnik wewnętrzny szyny jezdnej do skręcania Inneneck des Hauptspannrahmenprofils zum eindrücken Внутренний угольник шины скольжения для скручивания Internal corner for double rail to screw</p>	<p>szt. St. шт pcs</p>										
	<p>NW-PMRP</p> <ul style="list-style-type: none"> - stosowany z szyną jezdnią SZJ-2 MRP, w zestawie z wkrętami dociskowymi M4 x 12 - verwendet mit Rollschiene SZJ-2 MRP Im Set mit Gegendrückschrauben M4 x 12 - применяется с шиной SZJ-2 MRP в составе с дожимными шурупями M4 x 12 - used with SZJ-2 MRP rail, in set with M4x12 screws 	<p>20</p>										
System MRP												
<h2>RJ MRP</h2> 	<p>Rolka jezdna z regulacją Laufrolle mit Regulierung Ролик с регулятором Adjustable roller</p>	<p>szt. St. шт pcs</p>										
	<p>RJMRP</p> <ul style="list-style-type: none"> - w zestawie z wkrętami dociskowymi M4 x 12 - mit Gegendrückschrauber M4 x 12 - в составе с дожимными шурупями M4 x 12 - in set with screws M4 x 12 	<p>10</p>										
System MRP												
<h2>PPG MRP</h2> 	<p>Element prowadzący profilu głównego moskitiery ramkowej przesuwnej Führungselement des verschiebbaren Hauptspannrahmenprofils Ведущий элемент главного профиля передвижной москитной сетки Leading element of main profile of sliding insect screens</p>	<p>szt. St. шт pcs</p>										
	<p>PPGMRP/x</p> <ul style="list-style-type: none"> - w zestawie z wkrętem dociskowym M4 x 8 - mit Gegendrückschraube M4 x 8 - в составе с дожимными шурупями M4 x 8 - in set with screw M4 x 8 	<p>10</p>										
<table border="1"> <thead> <tr> <th>Kod</th> <th>Kolor:</th> <th>Farbe:</th> <th>Цвет:</th> <th>Colour:</th> </tr> </thead> <tbody> <tr> <td>x = 20</td> <td>czarny</td> <td>schwarz</td> <td>черный</td> <td>black</td> </tr> </tbody> </table>			Kod	Kolor:	Farbe:	Цвет:	Colour:	x = 20	czarny	schwarz	черный	black
Kod	Kolor:	Farbe:	Цвет:	Colour:								
x = 20	czarny	schwarz	черный	black								
System MRP												
<h2>H MRP</h2> 	<p>Hamulec moskitiery ramkowej przesuwnej Bremse des verschiebbaren Spannrahmens Тормоз передвижной москитной сетки Brake of sliding insect screens</p>	<p>szt. St. шт pcs</p>										
	<p>HMRP/x</p> <ul style="list-style-type: none"> - w zestawie z wkrętami M3,5 x 13 - mit Schraubensatz M3,5 x 13 - в составе с шурупями M3,5 x 13 - in set with screws M3,5 x13 	<p>10</p>										
<table border="1"> <thead> <tr> <th>Kod</th> <th>Kolor:</th> <th>Farbe:</th> <th>Цвет:</th> <th>Colour:</th> </tr> </thead> <tbody> <tr> <td>x = 20</td> <td>czarny</td> <td>schwarz</td> <td>черный</td> <td>black</td> </tr> </tbody> </table>			Kod	Kolor:	Farbe:	Цвет:	Colour:	x = 20	czarny	schwarz	черный	black
Kod	Kolor:	Farbe:	Цвет:	Colour:								
x = 20	czarny	schwarz	черный	black								
System MRP												

Artykuł
Artikel
Артикул
Article

Opis
Beschreibung
Название
Description

Pakowanie
Verpackung
Упаковка
Packing

ZK MRP



Zderzak końcowy moskitiery ramkowej przesuwnej
Endstoßstange des verschiebbaren Spannrahmens
Конечный буфер передвижной москитной сетки
Edge bumper of sliding insect screens

ZKMRP/x - w zestawie z wkrętami M3,5 x 13
- mit Schraubensatz M3,5 x 13
- в составе с шурупями M3,5 x 13
- in set with screws M3,5 x13

szt.
St.
шт
pcs

10

Kod	Kolor:	Farbe:	Цвет:	Colour:
x = 20	czarny	schwarz	черный	black

System MRP

ZS MRP



Zderzak środkowy moskitiery ramkowej przesuwnej
Mittelstoßstange des verschiebbaren Spannrahmens
Внутренний буфер передвижной москитной сетки
Middle bumper of sliding insect screens

ZSMRP/x - w zestawie z wkrętami M3,5 x 13
- mit Schraubensatz M3,5 x 13
- в составе с шурупями M3,5 x 13
- in set with screws M3,5 x13

szt.
St.
шт
pcs

10

Kod	Kolor:	Farbe:	Цвет:	Colour:
x = 20	czarny	schwarz	черный	black

System MRP

S MR

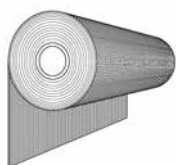

Siatka moskitiery ramkowej
Spannrahmennetzgitter
Москитная сетка
Net for fixed insect screens

SMR - do zastosowania z systemami moskitier ramkowych
- für Verwendung mit dauerhaft befestigten Spannrahmensystems
- для применения в системах рамочных москитных сеток
- for use with insect screens systems

m
m
m
m

szerokość siatki [m] / Breite [m] / ширина сетки [m] / net width [m]	
SMR/1,2/x	1,2
SMR/1,4/x	1,4
SMR/1,6/x	1,6
SMR/2,6/x	2,6

30
30
30
30

Kod	Kolor:	Farbe:	Цвет:	Colour:
x = 03	szary	grau	серый	grey
x = 20	czarny	schwarz	чёрный	black

System MRS / MRSZ / MRO / MRP

Artykuł
Artikel
Артикул
Article

Opis
Beschreibung
Название
Description

Pakowanie
Verpackung
Упаковка
Packing

U1/MR

Uszczelka moskitiery ramkowej
Dichtung für den Spannrahmen
Прокладка москитной рамки
Net seal for insect screens

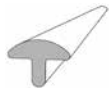

U1/MR/x

- stosowana z profilami PG MRO oraz PG MRP
- verwendet mit Profilen PG MRO und PG MRP
- применяется с профилями PG MRO и PG MRP
- применяется с профилями PG MRO and PG MRP

m
m
m
m

360

Kod	Kolor:	Farbe:	Цвет:	Colour:
x = 20	czarny	schwarz	черный	black

System MRO / MRP

U4/MR

Uszczelka szczotkowa
Bürstendichtung
Щеточная прокладка
Brush



U4/MR/x

- stosowana z profilem PG MRP oraz skrzynką SKP MZN
- verwendet mit PG MRP Profil und SKP MZN Insektenschutzkasten
- применяется с профилем PG MRP и коробом SKP MZN
- used with PG MRP profile and SKP MZN shutter box

m
m
m
m

575

Kod	Kolor:	Farbe:	Цвет:	Colour:
x = 20	czarny	schwarz	черный	black

System MRP / MZN

UPG-1 MRP

Uszczelka typ 1 profilu głównego moskitiery ramkowej przesuwnej
Hauptprofilichtung 1 für verschiebbaren Spannrahmen
Прокладка тип 1 главного профиля передвижной москитной сетки
Gasket type 1 of main profile's sliding insect screens



UPG-1MRP/x

m
m
m
m

1

Kod	Kolor:	Farbe:	Цвет:	Colour:
x = 20	czarny	schwarz	черный	black

System MRP

Artykuł
Artikel
Артикул
Article

Opis
Beschreibung
Название
Description

Pakowanie
Verpackung
Упаковка
Packing

UPG-2 MRP



Uszczelka typ 2 profilu głównego moskitiery ramkowej przesuwnej
Hauptprofildichtung 2 für verschiebbaren Spannrahmen
Прокладка тип 2 главного профиля передвижной москитной сетки
Gasket type 2 of main profile's sliding insect screens

m
m
m
m

UPG-2MRP/x

1

Kod	Kolor:	Farbe:	Цвет:	Colour:
x = 20	czarny	schwarz	черный	black

System MRP

ZP 5



Zatyczka PCW
PVC Stöpsel
Заглушка ПВХ
PVC caps

szt.
St.
шт
pcs

ZP5/x

500

- do maskowania otworów w szynach jezdnych moskitiery ramkowej przesuwnej MRP oraz w profilach PG MRSZ, PG MRO i PG RMRO
- für das Abdecken der Löcher in der Rollschienen des verschiebbaren Spannrahmens MRP und des Hauptprofils PG MRSZ, PG MRO und PG RMRO
- для маскировки отверстий в шинах скольжения москитной передвижной рамки MRP и в профиле PG MRSZ, PG MRO и PG RMRO
- to cover the holes in the rails of the sliding insect screen MRP and in PG MRSZ, PG MRO and PG RMRO profiles

Kod	Kolor:	Farbe:	Цвет:	Colour:
x = 02	biały	weiß	белый	white
x = 08	ciemnobrązowy	dunkelbraun	темно-коричневый	dark brown
x = 09	brązowy	braun	коричневый	brown
x = 23	szary antracyt	anthrazitgrau	серый антрацит	anthracite grey
x = 32	karmel	karamell	карамель	caramel

System MRSZ / MRP / MRO

ZO M

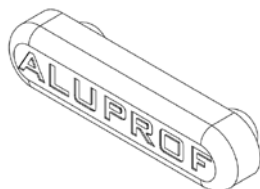

Zatyczka odwodnienia
Wasserdränagestöpsel
Заглушка для отлива
Drain hole cover

szt.
St.
шт
pcs

ZOM/x

200

- do maskowania otworów odwadniających w szynach jezdnych moskitiery ramkowej przesuwnej MRP oraz w profilu skrzydła PS OK/S
- für das Abdecken der Wasserdränagelöcher in der Rollschienen des verschiebbaren Spannrahmens MRP und beim Fensterladen - Flügelprofil PS OK/S
- для маскировки отливных отверстий в шинах скольжения москитной передвижной рамки MRP, а также в профиле створки PS OK/S
- to cover the sewerage holes in the rails of MRP sliding insect screen and PS OK/S sash profile

Kod	Kolor:	Farbe:	Цвет:	Colour:
x = 02	biały	weiß	белый	white
x = 08	ciemnobrązowy	dunkelbraun	темно-коричневый	dark brown
x = 09	brązowy	braun	коричневый	brown
x = 23	szary antracyt	anthrazitgrau	серый антрацит	anthracite grey
x = 32	karmel	karamell	карамель	caramel

System MRP