

Kod	Kolor:	Farbe:	Цвет:	Colour:
x = AND	anoda	eloxiert	анод	anode
x = 00	nielakierowany	unlackiert	некрашенный	mill finish
x = 01	srebrny	silber	серебряный	silver
x = 02	biały	weiß	белый	white
x = 03	szary	grau	серый	grey
x = 05	beżowy	hellbeige	бежевый	beige
x = 08	ciemnobrązowy	dunkelbraun	темно-коричневый	dark brown
x = 09	brązowy	braun	коричневый	brown
x = 15	biel kremowa	cremeweiß	кремовый белый	cream white
x = 20	czarny	schwarz	черный	black
x = 22	ultra biały	ultraweiß	ультра белый	ultra white
x = 23	szary antracyt	anthrazitgrau	серый антрацит	anthracite grey
x = 28	orzech	nuss	орех	nut
x = 30	złoty dąb	goldeiche	золотой дуб	golden oak
x = 40	biały, perłowy mat	weiss, perlmutt matt	жемчужно-белый, мат	white, pearl matt
x = 41	jasny szary, perłowy mat	hellgrau, perlmutt matt	жемчужно-светло-серый, мат	light gray, pearl matt
x = 42	szary, perłowy mat	grau, perlmutt matt	жемчужно-серый, мат	gray, pearl matt
x = 43	szary antracyt, perłowy mat	anthrazitgrau, perlmutt matt	жемчужно-серый антрацит, мат	anthracite gray, pearl matt
x = 44	ciemny szary, perłowy mat	dunkelgrau, perlmutt matt	жемчужно-темно-серый, мат	dark gray, pearl matt
x = 26R	mahoń	mahagoni	махагон	mahogany
x = 27R	wiśnia	kirsche	вишня	piedmont
x = 28R	orzech	nuss	орех	walnut
x = 30R	złoty dąb	goldeiche	золотой дуб	golden oak
x = 52R	winchester	winchester	винчэстэр	winchester
x = 53R	dąb ciemny	eiche dunkel	темный дуб	dark oak

\* - kolor specjalny - na zamówienie / Sonderfarbe - nur auf Sonderbestellung / специальный цвет - под заказ / extra colour - with extra order  
R - oklejane folią dekoracyjną / furniert mit einer Dekorfolie / оклеенные декоративной пленкой / covered with a decorative foil

Tablica kolorów.  
Farbtabelle.  
Таблица цветов.  
Colour range.

Kod	LDG 40	LDG-E	LDG	LDG 52	LDG 52/OPT	LDG 55	LDG/S	LDG/D	LDG/DU	LDG/B	KT 30
x = AND			+								
x = 00	+	+	+	+	+	+	+	+		+	+
x = 01	+	+	+	+	+	+	+	+			+
x = 02	+	+	+	+	+	+	+	+		+	+
x = 03	+	+	+	+	+	+	+	+		+	+
x = 05	+	+	+	+	+	+	+	+		+	+
x = 08	+	+	+	+	+	+	+	+		+	+
x = 09	+	+	+	+	+	+	+	+		+	+
x = 15		+									
x = 20									+		
x = 22	+	+	+	+	+						
x = 23	+	+	+	+		+	+	+			+
x = 28	+	+									
x = 30	+	+		+	+						
x = 40			+	+	+	+		+		+	
x = 41			+	+	+	+		+		+	
x = 42			+	+	+	+		+		+	
x = 43			+	+	+	+		+		+	
x = 44			+	+	+	+		+		+	
x = 26R	+		+					+			
x = 27R								+			
x = 28R	+		+					+			
x = 30R	+		+				+	+			
x = 52R	+		+								
x = 53R	+		+								

\* - kolor specjalny - na zamówienie / Sonderfarbe - nur auf Sonderbestellung / специальный цвет - под заказ / extra colour - with extra order  
x - Kolor / Farbe / Цвет / Colour  
R - oklejane folią dekoracyjną / furniert mit einer Dekorfolie / оклеенные декоративной пленкой / covered with a decorative foil

Artykuł  
Artikel  
Артикул  
Article

Opis  
Beschreibung  
Название  
Description

Pakowanie  
Verpackung  
Упаковка  
Packing

## LDG 40

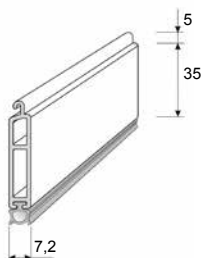

**Listwa dolna aluminiowa z uszczelką gumową**  
**Aluminium-Endstab mit Gummidichtung**  
**Алюминиевая нижняя планка с резиновой прокладкой**  
**Endslat with rubber seal**

**LDG40/x** - do profili: PT 37, PA 37, PA 39, PA 40, PE 41, PA 45  
- für Profile: PT 37, PA 37, PA 39, PA 40, PE 41, PA 45  
- к профилям: PT 37, PA 37, PA 39, PA 40, PE 41, PA 45  
- for profiles: PT 37, PA 37, PA 39, PA 40, PE 41, PA 45

Kod	Kolor:	Farbe:	Цвет:	Colour:
x = 00	nielakierowany	unlackiert	некрашенный	mill finish
x = 01	srebrny	silber	серебряный	silver
x = 02	biały	weiß	белый	white
x = 03	szary	grau	серый	grey
x = 05	beżowy	hellbeige	бежевый	beige
x = 08	ciemnobrązowy	dunkelbraun	темно-коричневый	dark brown
x = 09	brązowy	braun	коричневый	brown
x = 22	ultra biały	ultraweiß	ультра белый	ultra white
x = 23	szary antracyt	anthrazitgrau	серый антрацит	anthracite grey
x = 28	orzech	nuss	орех	nut
x = 30	złoty dąb	goldeiche	золотой дуб	golden oak
x = 26R	mahoń	mahagoni	махагон	mahogany
x = 28R	orzech	nuss	орех	walnut
x = 30R	złoty dąb	goldeiche	золотой дуб	golden oak
x = 52R	winchester	winchester	винхэстэр	winchester
x = 53R	dąb ciemny	eiche dunkel	темный дуб	dark oak

szt. x m  
St. x m  
шт x m  
pcs x m

10 x 6  
10 x 6  
10 x 6  
10 x 6  
10 x 6  
10 x 6  
10 x 6  
10 x 6  
10 x 6  
10 x 6  
10 x 6  
10 x 6  
10 x 6  
10 x 6  
10 x 6  
10 x 6  
10 x 6  
10 x 6  
10 x 6  
10 x 6



Folia dekoracyjna - oklejenie  
Dekorfolie - Furnierung  
Декоративная пленка - оклеенная  
Decorative foil - covering

R - oklejane folią dekoracyjną / furniert mit einer Dekorfolie /  
оклеенные декоративной пленкой / covered with a decorative foil

## LDG-E

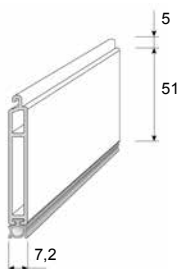

**Listwa dolna aluminiowa "eko" z uszczelką gumową**  
**Aluminium-Endstab "eko" mit Gummidichtung**  
**Алюминиевая нижняя планка "eko" с резиновой прокладкой**  
**Endslat "eco" with rubber seal**

**LDG-E/x** - do profili: PT 37, PA 37, PA 39, PA 40, PE 41, PA 45  
- für Profile: PT 37, PA 37, PA 39, PA 40, PE 41, PA 45  
- к профилям: PT 37, PA 37, PA 39, PA 40, PE 41, PA 45  
- for profiles: PT 37, PA 37, PA 39, PA 40, PE 41, PA 45

Kod	Kolor:	Farbe:	Цвет:	Colour:
x = 00	nielakierowany	unlackiert	некрашенный	mill finish
x = 01	srebrny	silber	серебряный	silver
x = 02	biały	weiß	белый	white
x = 03	szary	grau	серый	grey
x = 05	beżowy	hellbeige	бежевый	beige
x = 08	ciemnobrązowy	dunkelbraun	темно-коричневый	dark brown
x = 09	brązowy	braun	коричневый	brown
x = 15	biel kremowa	cremeweiß	кремовый белый	cream white
x = 22	ultra biały	ultraweiß	ультра белый	ultra white
x = 23	szary antracyt	anthrazitgrau	серый антрацит	anthracite grey
x = 28	orzech	nuss	орех	nut
x = 30	złoty dąb	goldeiche	золотой дуб	golden oak

szt. x m  
St. x m  
шт x m  
pcs x m

10 x 6  
10 x 6  
10 x 6  
10 x 6  
10 x 6  
10 x 6  
10 x 6  
10 x 6  
10 x 6  
10 x 6  
10 x 6  
10 x 6  
10 x 6  
10 x 6  
10 x 6

# LDG

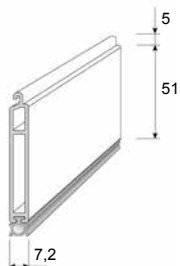

**Listwa dolna aluminiowa z uszczelką gumową**  
**Aluminium-Endstab mit Gummidichtung**  
**Алюминиевая нижняя планка с резиновой прокладкой**  
**Endslat with rubber seal**

**szt. x m**  
**St. x m**  
**шт x m**  
**pcs x m**

- LDG/x**
- do profili: PT 37, PA 37, PA 39, PA 40, PE 41, PA 45
  - für Profile: PT 37, PA 37, PA 39, PA 40, PE 41, PA 45
  - к профилям: PT 37, PA 37, PA 39, PA 40, PE 41, PA 45
  - for profiles: PT 37, PA 37, PA 39, PA 40, PE 41, PA 45

Kod	Kolor:	Farbe:	Цвет:	Colour:	
x = AND	anoda	anodisiert	анод	anodised	10 x 6
x = 00	nielakierowany	unlackiert	некрашенный	mill finish	10 x 6
x = 01	srebrny	silber	серебрянный	silver	10 x 6
x = 02	biały	weiß	белый	white	10 x 6
x = 03	szary	grau	серый	grey	10 x 6
x = 05	beżowy	hellbeige	бежевый	beige	10 x 6
x = 08	ciemnobrązowy	dunkelbraun	тёмно-коричневый	dark brown	10 x 6
x = 09	brązowy	braun	коричневый	brown	10 x 6
x = 22	ultra biały	ultraweiß	ультра белый	ultra white	10 x 6
x = 23	szary antracyt	anthrazitgrau	серый антрацит	anthracite grey	10 x 6
<b>NEW</b> x = 40*	biały, perłowy mat	weiss, perlmutt matt	жемчужно- белый, мат	white, pearl matt	10 x 6
<b>NEW</b> x = 41*	jasny szary, perłowy mat	hellgrau, perlmutt matt	жемчужно- светло-серый, мат	light gray, pearl matt	10 x 6
<b>NEW</b> x = 42*	szary, perłowy mat	grau, perlmutt matt	жемчужно- серый, мат	gray, pearl matt	10 x 6
<b>NEW</b> x = 43*	szary antracyt, perłowy mat	anthrazitgrau, perlmutt matt	жемчужно- серый антрацит, мат	anthracite gray, pearl matt	10 x 6
<b>NEW</b> x = 44*	ciemny szary, perłowy mat	dunkelgrau, perlmutt matt	жемчужно- темно- серый, мат	dark gray, pearl matt	10 x 6
x = 26R	mahoń	mahagoni	махагон	mahogany	10 x 6
x = 28R	orzech	nuss	орех	nut	10 x 6
x = 30R	złoty dąb	goldeiche	золотой дуб	golden oak	10 x 6
x = 52R	winchester	winchester	винчестер	winchester	10 x 6
x = 53R	dąb ciemny	eiche-dunkel	темный дуб	dark oak	10 x 6

\* - kolor specjalny - na zamówienie / Sonderfarbe - nur auf Sonderbestellung / специальный цвет - под заказ / extra colour - with extra order

**R** - oklejane folią dekoracyjną / furniert mit einer Dekorfolie / оклеенные декоративной пленкой / covered with a decorative foil



Folia dekoracyjna - oklejenie  
Dekorfolie - Furnierung  
Декоративная пленка - оклеенная  
Decorative foil - covering

## LDG 52

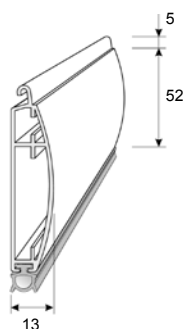

**Listwa dolna aluminiowa z uszczelką gumową**  
**Aluminium-Endstab mit Gummidichtung**  
**Алюминиевая нижняя планка с резиновой прокладкой**  
**Endslat with rubber seal**

**LDG52/x**

- do profili: PT 52, PA 52, PEK 52, PEKP 52
- für Profile: PT 52, PA 52, PEK 52, PEKP 52
- к профилям: PT 52, PA 52, PEK 52, PEKP 52
- for profiles: PT 52, PA 52, PEK 52, PEKP 52

Kod	Kolor:	Farbe:	Цвет:	Colour:
x = 00	nielakierowany	unlackiert	некрашенный	mill finish
x = 01	srebrny	silber	серебряный	silver
x = 02	biały	weiß	белый	white
x = 03	szary	grau	серый	grey
x = 05	beżowy	hellbeige	бежевый	beige
x = 08	ciemnobrązowy	dunkelbraun	темно-коричневый	dark brown
x = 09	brązowy	braun	коричневый	brown
x = 22	ultra biały	ultraweiß	ультра белый	ultra white
x = 23	szary antracyt	anthrazitgrau	серый антрацит	anthracite grey
x = 30	złoty dąb	goldeiche	золотой дуб	golden oak
<b>NEW</b> x = 40*	biały, perłowy mat	weiss, perlmutter matt	жемчужно-белый, мат	white, pearl matt
<b>NEW</b> x = 41*	jasny szary, perłowy mat	hellgrau, perlmutter matt	жемчужно-светло-серый, мат	light gray, pearl matt
<b>NEW</b> x = 42*	szary, perłowy mat	grau, perlmutter matt	жемчужно-серый, мат	gray, pearl matt
<b>NEW</b> x = 43*	szary antracyt, perłowy mat	anthrazitgrau, perlmutter matt	жемчужно-серый антрацит, мат	anthracite gray, pearl matt
<b>NEW</b> x = 44*	ciemny szary, perłowy mat	dunkelgrau, perlmutter matt	жемчужно-темно-серый, мат	dark gray, pearl matt

\* - kolor specjalny - na zamówienie / Sonderfarbe - nur auf Sonderbestellung /  
пециальный цвет - под заказ / extra colour - with extra order

szt. x m  
St. x m  
шт x m  
pcs x m

10 x 6

10 x 6

10 x 6

10 x 6

10 x 6

10 x 6

10 x 6

10 x 6

10 x 6

10 x 6

10 x 6

10 x 6

10 x 6

10 x 6

10 x 6

10 x 6

10 x 6

## LDG 52/OPT

Listwa dolna aluminiowa z uszczelką gumową  
Aluminium-Endstab mit Gummidichtung  
Алюминиевая нижняя планка с резиновой прокладкой  
Endslat with rubber seal

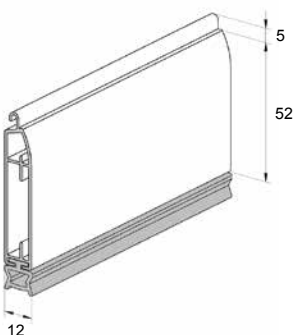

**LDG52/OPT/x** - do profili: PT 52, PA 52, PEK 52, PEKP 52  
- für Profile: PT 52, PA 52, PEK 52, PEKP 52  
- к профилям: PT 52, PA 52, PEK 52, PEKP 52  
- for profiles: PT 52, PA 52, PEK 52, PEKP 52

Kod	Kolor:	Farbe:	Цвет:	Colour:
x = 00	nielakierowany	unlackiert	некрашенный	mill finish
x = 01	srebrny	silber	серебряный	silver
x = 02	biały	weiß	белый	white
x = 03	szary	grau	серый	grey
x = 05	beżowy	hellbeige	бежевый	beige
x = 08	ciemnobrązowy	dunkelbraun	темно-коричневый	dark brown
x = 09	brązowy	braun	коричневый	brown
x = 22	ultra biały	ultraweiß	ультра белый	ultra white
x = 30	złoty dąb	goldeiche	золотой дуб	golden oak
<b>NEW</b> x = 40*	biały, perłowy mat	weiss, perlmutt matt	жемчужно-белый, мат	white, pearl matt
<b>NEW</b> x = 41*	jasny szary, perłowy mat	hellgrau, perlmutt matt	жемчужно-светло-серый, мат	light gray, pearl matt
<b>NEW</b> x = 42*	szary, perłowy mat	grau, perlmutt matt	жемчужно-серый, мат	gray, pearl matt
<b>NEW</b> x = 43*	szary antracyt, perłowy mat	anthrazitgrau, perlmutt matt	жемчужно-серый антрацит, мат	anthracite gray, pearl matt
<b>NEW</b> x = 44*	ciemny szary, perłowy mat	dunkelgrau, perlmutt matt	жемчужно-темно-серый, мат	dark gray, pearl matt

\* - kolor specjalny - na zamówienie / Sonderfarbe - nur auf Sonderbestellung / специальный цвет - под заказ / extra colour - with extra order

szt. x m  
St. x m  
шт x m  
pcs x m

10 x 6  
10 x 6  
10 x 6  
10 x 6  
10 x 6  
10 x 6  
10 x 6  
10 x 6  
10 x 6  
10 x 6  
10 x 6  
10 x 6  
10 x 6  
10 x 6  
10 x 6  
10 x 6  
10 x 6  
10 x 6  
10 x 6  
10 x 6

## LDG 55

Listwa dolna aluminiowa z uszczelką gumową  
Aluminium-Endstab mit Gummidichtung  
Алюминиевая нижняя планка с резиновой прокладкой  
Endslat with rubber seal

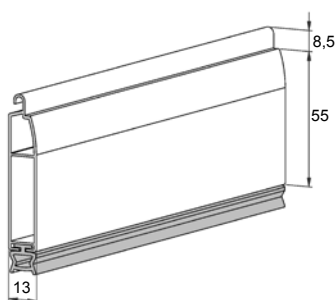

**LDG55/x** - do profili: PA 55, PE 55  
- für Profile: PA 55, PE 55  
- к профилям: PA 55, PE 55  
- for profiles: PA 55, PE 55

Kod	Kolor:	Farbe:	Цвет:	Colour:
x = 00	nielakierowany	unlackiert	некрашенный	mill finish
x = 01	srebrny	silber	серебряный	silver
x = 02	biały	weiß	белый	white
x = 03	szary	grau	серый	grey
x = 05	beżowy	hellbeige	бежевый	beige
x = 08	ciemnobrązowy	dunkelbraun	темно-коричневый	dark brown
x = 09	brązowy	braun	коричневый	brown
x = 23	szary antracyt	anthrazitgrau	серый антрацит	anthracite grey
<b>NEW</b> x = 40*	biały, perłowy mat	weiss, perlmutt matt	жемчужно-белый, мат	white, pearl matt
<b>NEW</b> x = 41*	jasny szary, perłowy mat	hellgrau, perlmutt matt	жемчужно-светло-серый, мат	light gray, pearl matt
<b>NEW</b> x = 42*	szary, perłowy mat	grau, perlmutt matt	жемчужно-серый, мат	gray, pearl matt
<b>NEW</b> x = 43*	szary antracyt, perłowy mat	anthrazitgrau, perlmutt matt	жемчужно-серый антрацит, мат	anthracite gray, pearl matt
<b>NEW</b> x = 44*	ciemny szary, perłowy mat	dunkelgrau, perlmutt matt	жемчужно-темно-серый, мат	dark gray, pearl matt

\* - kolor specjalny - na zamówienie / Sonderfarbe - nur auf Sonderbestellung / специальный цвет - под заказ / extra colour - with extra order

szt. x m  
St. x m  
шт x m  
pcs x m

10 x 6  
10 x 6  
10 x 6  
10 x 6  
10 x 6  
10 x 6  
10 x 6  
10 x 6  
10 x 6  
10 x 6  
10 x 6  
10 x 6  
10 x 6  
10 x 6  
10 x 6  
10 x 6  
10 x 6  
10 x 6  
10 x 6  
10 x 6

## LDG/S

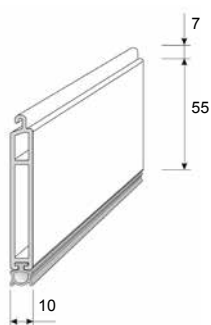

Folia dekoracyjna - oklejenie  
Dekorfolie - Furnierung  
Декоративная пленка - оклеивающая  
Decorative foil - covering

**Listwa dolna aluminiowa z uszczelką gumową**  
**Aluminium-Endstab mit Gummidichtung**  
**Алюминиевая нижняя планка с резиновой прокладкой**  
**Endslat with rubber seal**

**LDG/S/x**

- do profili: PA 55, PE 55
- für Profile: PA 55, PE 55
- к профилям: PA 55, PE 55
- for profiles: PA 55, PE 55

Kod	Kolor:	Farbe:	Цвет:	Colour:
x = 00	nielakierowany	unlackiert	некрашенный	mill finish
x = 01	srebrny	silber	серебряный	silver
x = 02	biały	weiß	белый	white
x = 03	szary	grau	серый	grey
x = 05	beżowy	hellbeige	бежевый	beige
x = 08	ciemnobrązowy	dunkelbraun	темно-коричневый	dark brown
x = 09	brązowy	braun	коричневый	brown
x = 23	szary antracyt	anthrazitgrau	серый антрацит	anthracite grey
x = 30R	złoty dąb	goldeiche	золотой дуб	golden oak

**R** - oklejane folią dekoracyjną / furniert mit einer Dekorfolie / оклеиваемые декоративной пленкой / covered with a decorative foil

szt. x m  
St. x m  
шт x m  
pcs x m

10 x 6  
10 x 6  
10 x 6  
10 x 6  
10 x 6  
10 x 6  
10 x 6  
10 x 6  
10 x 6  
10 x 6

## LDG/D

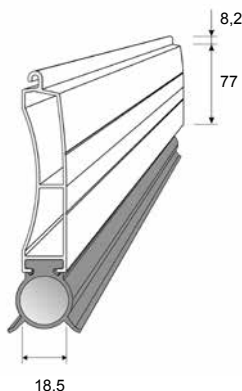

**y = W#**

Folia dekoracyjna - oklejenie strona wypukła  
Dekorfolie - Außenseite  
Ренолит оклеиваемая выпуклая сторона  
Decorative foil - convex side

**y = Z#**

Folia dekoracyjna - oklejenie strona wklęsła  
Dekorfolie - Innenseite  
Ренолит оклеиваемая вогнутая сторона  
Decorative foil - concave side

**y = D**

Folia dekoracyjna - oklejenie dwustronne  
Dekorfolie - zweiseitig  
Ренолит оклеиваемая двухстороннее  
Decorative foil - both side

**Listwa dolna aluminiowa z uszczelką gumową**  
**Aluminium-Endstab mit Gummidichtung**  
**Алюминиевая нижняя планка с резиновой прокладкой**  
**Endslat with rubber seal**

**LDG/D/x**

- do profili: PA 77, PER 77, PEW 77, PEK 77, PEKP 77, PEK 80, PEKP 80
- für Profile: PA 77, PER 77, PEW 77, PEK 77, PEKP 77, PEK 80, PEKP 80
- к профилям: PA 77, PER 77, PEW 77, PEK 77, PEKP 77, PEK 80, PEKP 80
- for profiles: PA 77, PER 77, PEW 77, PEK 77, PEKP 77, PEK 80, PEKP 80

Kod	Kolor:	Farbe:	Цвет:	Colour:
x = 00	nielakierowany	unlackiert	некрашенный	mill finish
x = 01	srebrny	silber	серебряный	silver
x = 02	biały	weiß	белый	white
x = 03	szary	grau	серый	grey
x = 05	beżowy	hellbeige	бежевый	beige
x = 08	ciemnobrązowy	dunkelbraun	темно-коричневый	dark brown
x = 09	brązowy	braun	коричневый	brown
x = 23	szary antracyt	anthrazitgrau	серый антрацит	anthracite grey
x = 40*	biały, perłowy mat	weiss, perlmutt matt	жемчужно-белый, мат	white, pearl matt
x = 41*	jasny szary, perłowy mat	hellgrau, perlmutt matt	жемчужно-светло-серый, мат	light gray, pearl matt
x = 42*	szary, perłowy mat	grau, perlmutt matt	жемчужно-серый, мат	gray, pearl matt
x = 43*	szary antracyt, perłowy mat	anthrazitgrau, perlmutt matt	жемчужно-серый антрацит, мат	anthracite gray, pearl matt
x = 44*	ciemny szary, perłowy mat	dunkelgrau, perlmutt matt	жемчужно-темно-серый, мат	dark gray, pearl matt
x = 26Ry	mahoń	mahagoni	махагон	mahogany
x = 27Ry	wiśnia	kirsche	вишня	pedmont
x = 28Ry	orzech	nuss	орех	walnut
x = 30Ry	złoty dąb	goldeiche	золотой дуб	golden oak

\* - kolor specjalny - na zamówienie / Sonderfarbe - nur auf Sonderbestellung / специальный цвет - под заказ / extra colour - with extra order

**R** - oklejane folią dekoracyjną / furniert mit einer Dekorfolie / оклеиваемые декоративной пленкой / covered with a decorative foil

**y** - Możliwe oklejenie jedno- lub dwustronne / Es besteht die Möglichkeit einseitig oder zweiseitig zu furnieren / Возможно ламинирование одностороннее или двухстороннее / One- or two-sided covering possible.

**#** - na zamówienie / nur auf Sonderbestellung / под заказ / with extra order

szt. x m  
St. x m  
шт x m  
pcs x m

5 x 7  
5 x 7  
5 x 7  
5 x 7  
5 x 7  
5 x 7  
5 x 7  
1 x 7  
1 x 7  
1 x 7  
1 x 7  
1 x 7  
1 x 7  
1 x 7  
1 x 7  
1 x 7  
1 x 7

## LDG/DU

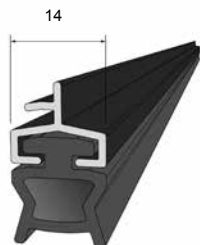

**Listwa dolna aluminiowa z uszczelką gumową**  
**Aluminium-Endstab mit Gummidichtung**  
**Алюминиевая нижняя планка с резиновой прокладкой**  
**Endslat with rubber seal**

**LDG/DU/x**

- do profili: PA 77, PER 77, PEW 77, PEK 77, PEKP 77, PEK 80, PEKP 80
- für Profile: PA 77, PER 77, PEW 77, PEK 77, PEKP 77, PEK 80, PEKP 80
- к профилям: PA 77, PER 77, PEW 77, PEK 77, PEKP 77, PEK 80, PEKP 80
- for profiles: PA 77, PER 77, PEW 77, PEK 77, PEKP 77, PEK 80, PEKP 80

Kod	Kolor:	Farbe:	Цвет:	Colour:
x = 20	czarny	schwarz	черный	black

**szt. x m**  
**St. x m**  
**шт x m**  
**pcs x m**

5 x 6

## LDG/B

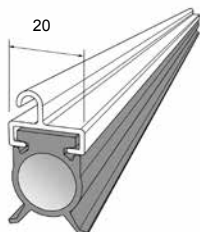

**Listwa dolna aluminiowa z uszczelką gumową**  
**Aluminium-Endstab mit Gummidichtung**  
**Алюминиевая нижняя планка с резиновой прокладкой**  
**Endslat with rubber seal**

**LDG/B/x**

- do profili: PE 100, PER 100, PEK 100
- für Profile: PE 100, PER 100, PEK 100
- к профилям: PE 100, PER 100, PEK 100
- for profiles: PE 100, PER 100, PEK 100

Kod	Kolor:	Farbe:	Цвет:	Colour:
x = 00	nielakierowany	unlackiert	некрашенный	mill finish
x = 02*	biały	weiß	белый	white
x = 03*	szary	grau	серый	grey
x = 05*	beżowy	hellbeige	бежевый	beige
x = 08*	ciemnobrązowy	dunkelbraun	темно-коричневый	dark brown
x = 09*	brązowy	braun	коричневый	brown
<b>NEW</b> x = 40*	biały, perlowy mat	weiss, perlmutt matt	жемчужно-белый, мат	white, pearl matt
<b>NEW</b> x = 41*	jasny szary, perlowy mat	hellgrau, perlmutt matt	жемчужно-светло-серый, мат	light gray, pearl matt
<b>NEW</b> x = 42*	szary, perlowy mat	grau, perlmutt matt	жемчужно-серый, мат	gray, pearl matt
<b>NEW</b> x = 43*	szary antracyt, perlowy mat	anthrazitgrau, perlmutt matt	жемчужно-серый антрацит, мат	anthracite gray, pearl matt
<b>NEW</b> x = 44*	ciemny szary, perlowy mat	dunkelgrau, perlmutt matt	жемчужно-темно-серый, мат	dark gray, pearl matt

**szt. x m**  
**St. x m**  
**шт x m**  
**pcs x m**

1 x 6

1 x 6

1 x 6

1 x 6

1 x 6

1 x 6

1 x 6

1 x 6

1 x 6

1 x 6

1 x 6

1 x 6

\* - kolor specjalny - na zamówienie / Sonderfarbe - nur auf Sonderbestellung /  
пециальный цвет - под заказ / extra colour - with extra order



Artykuł  
Artikel  
Артикул  
Article

Opis  
Beschreibung  
Название  
Description

Pakowanie  
Verpackung  
Упаковка  
Packing

**D/LD**

**NEW**

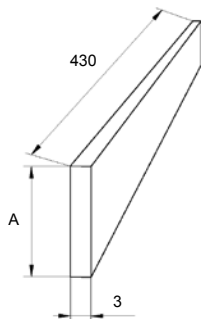

**Dociążenie listwy dolnej**  
**Endstabbeschwerung**  
**Отяжелитель нижней планки**  
**Load for endslat**

**D/LD/16** - ocynkowane, stosowane z listwą dolną LDG 40  
- verzinkt, verwendet mit Endstab LDG 40  
- оцинкованный, применяется с нижней планкой LDG 40  
- galvanized, used with LDG 40 endslat

**D/LD/25** - ocynkowane, stosowane z listwą dolną LDG i LDG-E  
- verzinkt, verwendet mit Endstab LDG 40 und LDG-E  
- оцинкованный, применяется с нижней планкой LDG и LDG-E  
- galvanized, used with LDG and LDG-E endslat

	A [mm]
D/LDG/16	16
D/LDG/25	25

**szt.**  
**St.**  
**шт**  
**pcs**

1  
1

**KT 30**

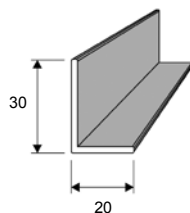

**Kątownik aluminiowy**  
**Aluminium-Winkel**  
**Алюминиевый угольник**  
**Alu-angle**

**KT30/x**

Kod	Kolor:	Farbe:	Цвет:	Colour:
x = 00	nielakierowany	unlackiert	некрашенный	mill finish
x = 01	srebrny	silber	серебряный	silver
x = 02	biały	weiß	белый	white
x = 03	szary	grau	серый	grey
x = 05	beżowy	hellbeige	бежевый	beige
x = 08	ciemnobrązowy	dunkelbraun	темно-коричневый	dark brown
x = 09	brązowy	braun	коричневый	brown
x = 23	szary antracyt	anthrazitgrau	серый антрацит	anthracite grey

**szt. x m**  
**St. x m**  
**шт x m**  
**pcs x m**

10 x 6  
10 x 6  
10 x 6  
10 x 6  
10 x 6  
10 x 6  
10 x 6  
10 x 6  
10 x 6

Artykuł  
Artikel  
Артикул  
Article

Opis  
Beschreibung  
Название  
Description

Pakowanie  
Verpackung  
Упаковка  
Packing